

*Производство бассейнов | ПАВИЛЬОНЫ
ХИМИЯ | АКСЕССУАРЫ*

Mountfield

Azuro



2017

MOUNTFIELD a.s.

- Основан в 1990 г.
- Один из крупнейших производителей и продавцов в Европе оборудования для сада и бассейнов;
- 74 собственных торговых домов в Чешской Республике и Словакии;
- С 2006 мы продаем во всем мире наши бассейны, закладные для бассейнов химию для бассейнов и аксессуары;
- Мы обязуемся продолжить и постоянно улучшать все аспекты нашего бизнеса:
- Высшее качество и современный дизайн;
- Не ограничиваем заказ минимальным количеством;
- Поставки: гибкие, быстрые и недорогие.



Mountfield
ГЛАВНЫЙ ЛОГИСТИЧЕСКИЙ
ЦЕНТР



*Производитель бассейнов из стали
/ Стеклопластиковые бассейны
/ Химия для бассейнов / Павильоны
/ Солнечные души,
/ Аксессуары для бассейнов*



Продукты Mountfield имеют лучшее соотношение цена / качество на рынке, функцию, что позволяет этому бренду стабильно расти и завоевать доверие миллионов клиентов во всем мире. Мы заботимся о высоком качестве, современном дизайне, и непревзойденных ЦЕНАХ. Все наши продукты, тщательно тестируются..

Производство БАССЕЙНОВ из СТАЛИ

Стальные бассейны Azuro и Ибица лучшие бассейны по продажам в Европе.

Производственный центр Mountfield для стальных бассейнов и химических средств находится недалеко от Праги и главного склада MOUNTFIELD. Стратегическое положение нашей продукции позволяет изготовить ваш заказ немедленно или в течение нескольких дней..

Производство ПАВИЛЬОНОВ для БАССЕЙНОВ

Производственный центр Mountfield, один из крупнейших производителей павильонов для бассейнов в Европе. Компания является чисто чешского происхождения с давней традицией ноу-хау и лучшего качества продукции.

Производство СТЕКЛОПЛАСТИКОВЫХ и КЕРАМИЧЕСКИХ бассейнов

Производственный центр Mountfield для стеклопластиковых и керамических бассейнов расположен недалеко от Праги. Стратегическое положение нашей продукции позволяет выполнить ваш заказ в кратчайшие сроки и сэкономить ваши деньги на транспортные расходы. Каждый бассейн поставляется отдельно, непосредственно к вашему клиенту. Мы предлагаем, доставить заглубляемый бассейн и павильон в одном грузовике.

Производство солнечных продуктов, мобильных павильонов и аксессуаров

Производственный центр Mountfield для солнечных продуктов -(душевых, поглотители), мобильных павильонов и аксессуаров находится в промышленном регионе северной Моравии. Стратегическое положение нашей продукции позволяет снизить расходы и сэкономить ваши деньги.

Продукты распространяются с нашего центрального склада..

Aziro обзор



КОРОБКЕ

Модель	Разм.	Глуб.	Форма	Цвет	Пакет
240	2.4 m	0.9 m	кругл.	бел/синий	Белая лагуна 0.225 mm
360	3.6 m	0.9 m	кругл.	бел/синий	Белая лагуна 0.225 mm
460	4.6 m	0.9 m	кругл.	бел/синий	Белая лагуна 0.225 mm
400 DL	3.6 m	1.07 m	кругл.	коричн (под дерево)	Водоворот 0.25 mm
401DL	4.6 m	1.07 m	кругл.	коричн (под дерево)	Водоворот 0.25 mm
402DL	4.6 m	1.2 m	кругл.	коричн (под дерево)	Водоворот 0.25 mm

PACKAGE CONTAINS

3-ступ	3-ступ	3-ступ	De Luxe	De Luxe	De Luxe

любые типы фильтров.

				Без фильтров	Надземный бассейн	Заглублен. бассейн
✓	✓	✓	✓	✓		x
✓	✓	✓	✓	✓		x
✓	✓	✓	✓	✓		x
✓	✓	✓	x	✓		
✓	✓	✓	x	✓		
✓	✓	✓	x	✓		

PACKED IN MORE THAN ONE BOX

Модель	Разм.	Глуб.	Форма	Цвет	Пакет
403DL	5.5 m	1.2 m	кругл.	коричн (под дерево)	Водоворот 0.425 mm
404DL	5.5 x 3.7 m	1.2 m	овальн	коричн (под дерево)	Водоворот 0.425 mm
405DL	7.3 x 3.7 m	1.2 m	овальн	коричн (под дерево)	Водоворот 0.425 mm
406DL	6.4 m	1.2 m	кругл.	коричн (под дерево)	Водоворот 0.425 mm
407DL	9.1 x 4.6 m	1.2 m	овальн	коричн (под дерево)	Водоворот 0.425 mm

Количество коробок

Упаковано в	Надземный бассейн	Заглублен. бассейн
3 коробки		
5 коробки		
5 коробки		
3 коробки		
5 коробки		

Azuro бассейны

Модельный ряд сборных бассейнов AZURO разделен на две категории: Azuro De Luxe (элитные) and Azuro Basic (базовые модели). Благодаря специальной конструкции и высокому качеству используемых материалов, они как могут быть установлены как над землей, так и могут быть заглублены в землю. Бассейны AZURO могут быть дополнены большим количеством оборудования и аксессуарами.

Базовая серия

- 1 Пакет
- 2 Цвет Белый
- 3 Защитный лак
- 4 Оцинковка
- 5 Сталь
- 6 Оцинковка
- 7 Основной цвет
- 8 Цвет Голубой



DE LUXE серия

- 1 Пакет
- 2 Защитный лак
- 3 Оцинковка
- 4 Сталь
- 5 Оцинковка
- 6 Цвет коричневое дерево (Wood brown)
- 7 Декоративный Цвет
- 8 Защитный лак





Рекомендованные аксессуары

- Скиммер Azuro 2500 – 12 V
- Скиммер Azuro Basic – 12 V
- Запасной картридж
- Скиммер
- Песочный фильтр Clear 2 м³/ч
- Подкладка под бассейн
- Зимнее покрывало
- Покрывало плавающее
- Солнечная панель для нагрева 1.8 м²

В упаковке (1 кор.)

стена	сталь 0.30 mm
Пакет	голуб. 0.225 mm
лестница	3-ступ Azuro / Azuro Safety
нижн/верхн направл.	пластик
вертикальн.	-
Скиммер/фильтр/Скиммер	да*

2.4 × 0.9 m

Преимущества бассейнов Azuro BASIC

- Удобная упаковка - все в одной коробке;
- Высококачественные стены – толщина 0.35 мм;
- Пленка «Голубая Лагуна» 0.225 мм;
- Только наземные бассейны



BLUEWHITE



6 pcs



Надземный



Azuro

Basic Series Спецификация



Всё в 1 коробке

*возможно выбрать:



Предлагаем различную упаковку в 1 коробке с лестницей и различными фильтрами.



Рекомендованные аксессуары

- Скиммер Azuro 2500 – 12 V
- Скиммер Azuro Basic – 12 V
- Запасной картридж
- Скиммер
- Песочный фильтр Clear 2 м³/h или Песочный фильтр 5 м³/h
- Подкладка под бассейн 3.6 m / 4.6 m
- Зимнее покрывало 3.6 m / 4.6 m
- Покрывало плавающее 3.6 m / 4.6 m
- Солнечная панель для нагрева 3.6 м²

В упаковке (1 кор.)

стена	сталь 0.30 mm
Пакет	blue 0.225 mm
лестница	3-ступ Azuro / Azuro Safety
нижн/верхн направл.	пластик
вертикальн.	-
Скиммер/Скиммер	да*

3.6 × 0.9 m
4.6 × 0.9 m

Преимущества бассейнов Azuro BASIC

- Удобная упаковка - все в одной коробке;
- Высококачественные стены – толщина 0.35 мм;
- Пленка «Голубая Лагуна» 0.225 мм;
- Только наземные бассейны



6 шт



Наземный



Azuro

Basic Series Спецификация



Всё в 1 коробке

*возможно выбрать:



Скиммер



Скиммер Azuro 2500



Скиммер-фильтр Azuro 2000



sand filter



Предлагаем различную упаковку в 1 коробке с лестницей и различными фильтрами. 7



Рекомендованные аксессуары

- Скиммер Azuro 2500 – 12 V
- Запасной картридж
- Скиммер
- Песочный фильтр 5 м³/h
- Подкладка под бассейн 3.6 м
- Зимнее покрывало 3.6 м
- Покрывало плавающее 3.6 м
- Солнечная панель для нагрева 3.6 м²

В упаковке (1 кор.)

стена	сталь 0.4 mm
Пакет	Водоворот 0.25 mm / Мистерия 0.425 mm
лестница	3-ступ Azuro De Luxe
нижн/верхн направл.	пластик
вертикальн.	-
Скиммер-фильтр	да*

ПАКЕТ ВОДОВОРОТ ПАКЕТ мистерия



Надземный

Заглубленный

400 DL 3.6 x 1.07 m

Azuro
De Luxe Series



Спецификац
ия



Всё в 1
коробке

*возможно выбрать:

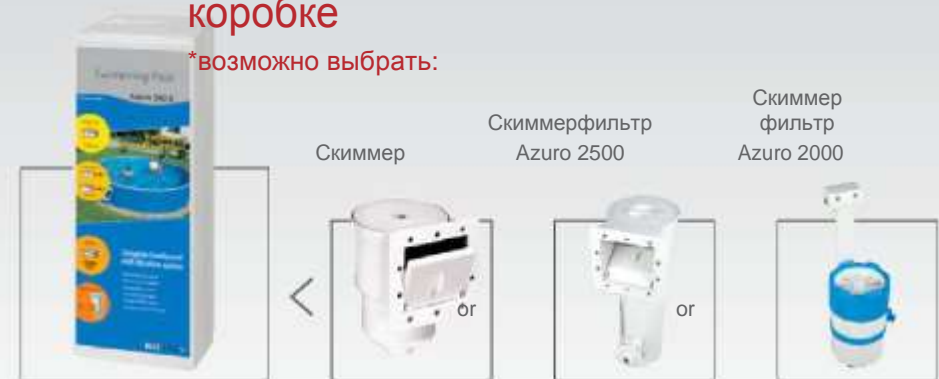

Предлагаем различную упаковку в 1 коробке с лестницей и различными фильтрами.



Рекомендованные аксессуары

- Скиммер Azuro 2500 – 12 V
- Запасной картридж
- Скиммер
- Песочный фильтр 5 м³/ч
- Подкладка под бассейн 4.6 м
- Зимнее покрывало 4.6 м
- Покрывало плавающее 4.6 м
- Солнечная панель для нагрева 3.6 м²

В упаковке (1 кор.)

стена	сталь 0.4 mm
Пакет	Водоворот 0.25 mm / Мистерия 0.425 mm
лестница	3-ступ Azuro De Luxe
нижн/верхн направл.	пластик
вертикальн.	-
Скиммер/Скиммер	да*

Надземный

Заглубленный

401 DL 4.6 x 1.07 m

Пакет водоворот



Пакет мистерия



4 pcs



Azuro
De Luxe Series

Спецификация



Всё в 1 коробке

*возможно выбрать:

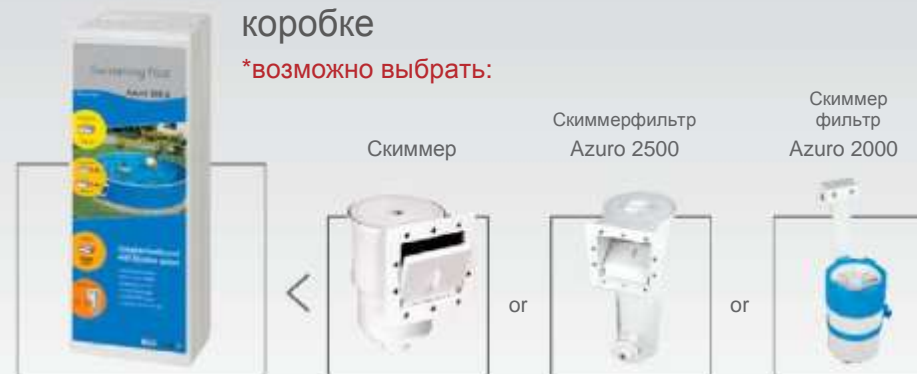

Предлагаем различную упаковку в 1 коробке с лестницей и различными фильтрами.



Рекомендованные аксессуары

- Скиммер Azuro 2500 – 12 V
- Запасной картридж
- Скиммер

- Песочный фильтр 5 м³/ч
- Подкладка под бассейн 4.6 м
- Зимнее покрывало 4.6 м
- Покрывало плавающее 4.6 м
- Солнечная панель для нагрева 3.6 м²

В упаковке (1 кор.)

стена	сталь 0.4 mm
Пакет	Водоворот 0.25 mm / Мистерия 0.425 mm
лестница	3-ступ Azuro De Luxe
нижн/верхн направл.	пластик
вертикальн.	-
Скиммер	да*

402 DL 4.6 x 1.2 m

ВОДОВОРОТ
ПАКЕТ



МИСТЕРИЯ П



4 pcs



Надземный

Заглубленный



Azuro
De Luxe Series



Спецификация



Всё в 1 коробке

*можно выбрать:



Предлагаем различную упаковку в 1 коробке с лестницей и различными фильтрами.



Рекомендованные аксессуары

- Лестница
- Скиммер
- Песочный фильтр 7 м³/h
- Подкладка под бассейн 5.5 м
- Зимнее покрывало 5.5 м
- Покрывало плавающее 5.5 м
- Солнечная панель для нагрева 5.4 м²

В упаковке

стена	сталь 0.4 mm
Пакет	Водоворот 0.425 mm / Мистерия 0.425 mm
лестн. нижн/верхн направл.	- сталь
вертикальн.	сталь
Скиммер/Скиммер	-

403 DL 5.5 x 1.2 m

Azuro
De Luxe Series



Спецификация

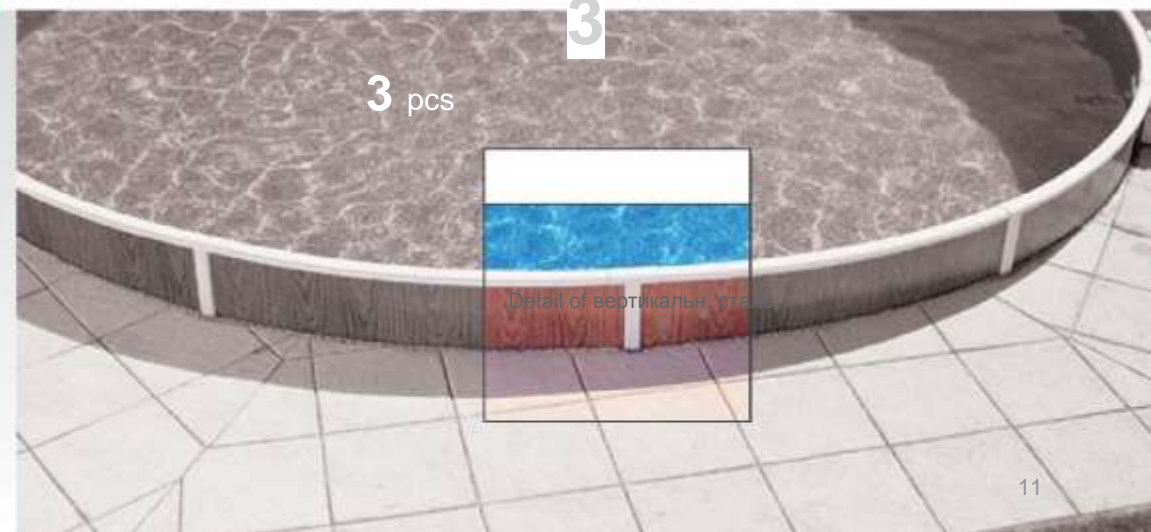
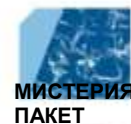
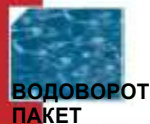



Рекомендованные аксессуары

- Лестница
- Скиммер
- Песочный фильтр from 7 м³/h
- Подкладка под бассейн 6.4 м
- Зимнее покрывало 6.4 м
- Покрывало плавающее 6.4 м
- Солнечная панель для нагрева 5.4 м²

В упаковке

стена	сталь 0.4 mm
Пакет	Водоворот 0.425 mm / Мистерия 0.425 mm
лестница нижн/верхн направл.	- сталь
вертикальн.	сталь
Скиммер/Скиммер	-

406 DL 6.4 x 1.2 m

ВОДОВОРОТ
ПАКЕТ



МИСТЕРИЯ
ПАКЕТ



3 ШТ

3



Azuro
De Luxe Series



Спецификация

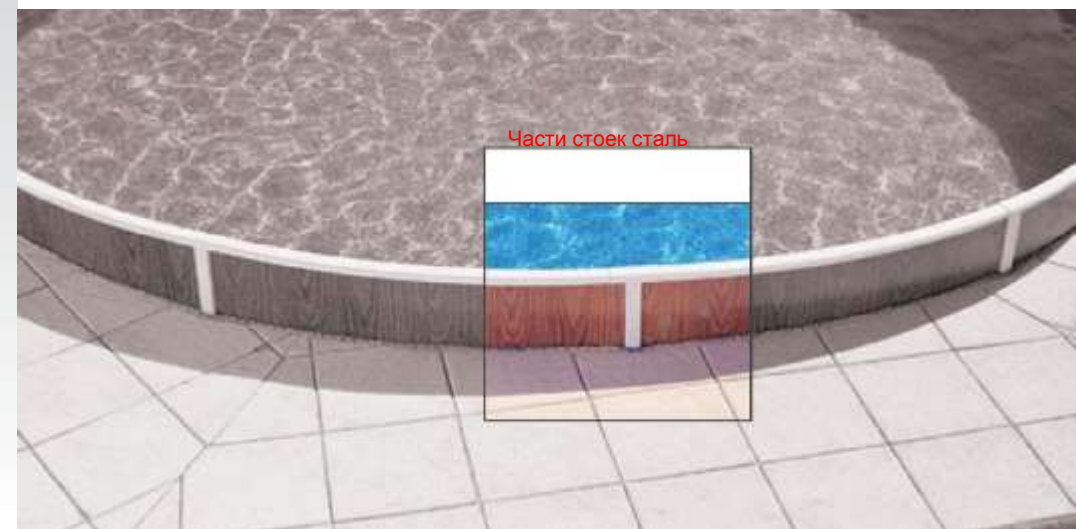



Рекомендованные аксессуары

- Лестница
- Скиммер
- Песочный фильтр from 7 м³/ч
- Подкладка под бассейн 3.7 x 5.5 м
- Зимнее покрывало 3.7 x 5.5 м
- Покрывало плавающее 3.7 x 5.5 м
- Солнечная панель для нагрева 3.6 м²

В упаковке

стена	сталь 0.4 mm
Пакет	Водоворот 0.425 mm / Мистерия 0.425 mm
лестница	-
нижн/верхн направл.	сталь
вертикальн.	сталь
Скиммер/Скиммер	-

404 DL 5.5 x 3.7 x 1.2 m

ВОДОВОРОТ
ПАКЕТ



МИСТЕРИЯ



2 pcs

5



Azuro

De Luxe Series



Спецификаци
я





Рекомендованные аксессуары

- Лестница
- Скиммер
- Песочный фильтр from 7 м³/ч
- Подкладка под бассейн 3.7 x 7.3 м
- Зимнее покрывало 3.7 x 7.3 м
- Покрывало плавающее 3.7 x 7.3 м
- Солнечная панель для нагрева 5.4 м²

В упаковке

стена	сталь 0.4 mm
Пакет	Водоворот 0.425 mm Мистерия 0.425 mm
лестница	-
нижн/верхн направл.	сталь
вертикальн.	сталь
Скиммер/Скиммер	-

ВОДОВОРОТ
ПАКЕТ

МИСТЕРИЯ



5



405 DL 7.3 x 3.7 x 1.2 m

Azuro
De Luxe Series



Спецификация

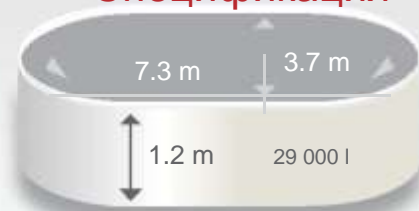



Рекомендованные аксессуары

- Лестница
- Скиммер
- Песочный фильтр from 9 м³/ч
- Подкладка под бассейн 4.6 x 9.1 м
- Зимнее покрывало 4.6 x 9.1 м
- Покрывало плавающее 4.6 x 9.1 м
- Солнечная панель для нагрева 5.4 м²

В упаковке

стена	сталь 0.4 mm
Пакет	Водоворот 0.425 mm / Мистерия 0.425 mm
лестница	-
нижн/верхн направл.	сталь
вертикальн.	сталь
Скиммер/Скиммер	-

407 DL 9.1 x 4.6 x 1.2 m

ПАКЕТ
ВОДОВОРОТ



МИСТЕРИЯ



2 ШТ

5



Azuro De Luxe Series



Спецификация





1 pcs



Ibiza Pools

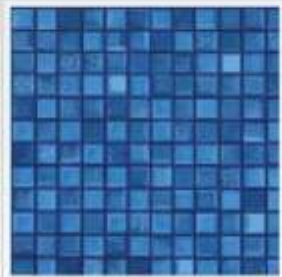

Пакет мозаика
толщина 0.55 mm

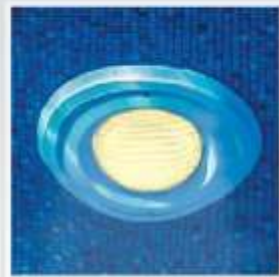

подводная
освещение



Строительство бассейна

Стены бассейна собраны из толстых, покрытых цинковым слоем, металлических пластин. Кроме того, они защищены специальной антикоррозийной пластмассовой пленкой, что гарантирует долгое время службы бассейна, который заглублен в землю.

Высококачественная пленка, устойчивая к ультрафиолетовым лучам на внутренней поверхности плавательного бассейна.

Преимущества

- Стены бассейна - толщина 0.8 мм;
- Пленка бассейна 0.55 мм;
- Специальный антикоррозийный пластиковый слой гарантирует долгое время службы
- Высококачественная пленка, устойчивая к ультрафиолетовым лучам и защищенная против химических реагентов.
- Элегантный мозаичный дизайн пленки .
- Ступени лестницы выполнены из нержавеющей стали с защитой от скольжения

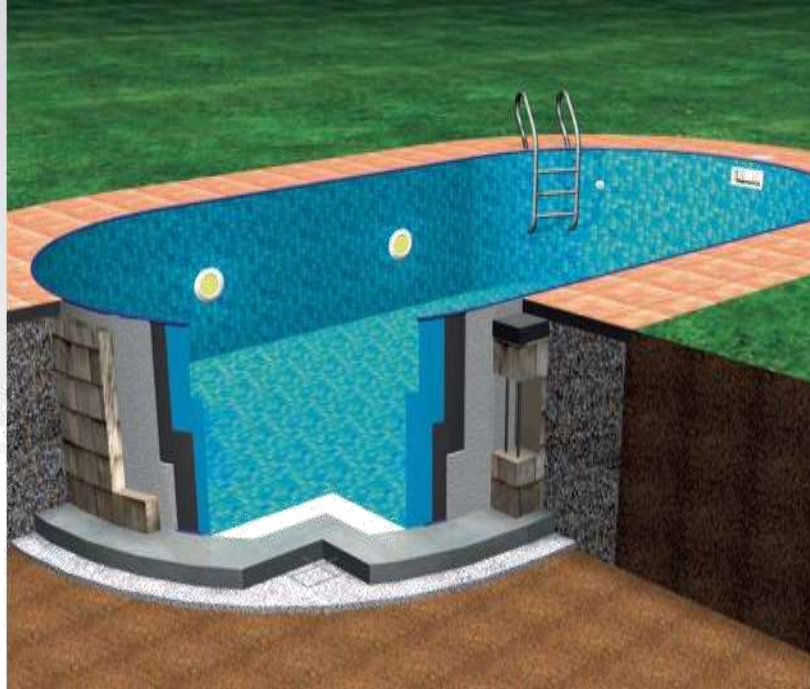

Рекомендованные аксессуары

Item no.	
3EXX0082	Лестница 4х ступенчатая шириной 43 мм
3EXB0020	Песочный фильтр Наувакд 7 м3/час - 220
3BTZ0002	Скиммер со стандартным входом
3BTE0160	Песой 25 кг
3BTE0182	Оборудование для противотока
3EXB0038	AZURO AquaJet 50 - противоток
3BTE0209	Лампа ультрафиолет UVC - 15 м3 - 16 W
3BPZ0015	Коробка для светового оборудования
3BPZ0050	Подсветка бассейна
3BPZ0125	Трансформатор для 1 лампы - 300 w
3BTE0072	Хлоринатор 4 кг





Форма ОВАЛ



1 шт



Ibiza Pools

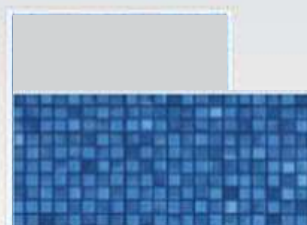

Пакет мизаика
толщина 0.55 мм

Ibiza Oval overview

Модель	DL 0-120	DL 1-120	DL 2-120	DL 3-120	DL 0-150	DL 1-150	DL 2-150	DL 3-150
Артик.	3EXB0074	3EXB0075	3EXB0076	3EXB0077	3EXB0078	3EXB0079	3EXB0080	3EXB0081
Длина	5.25 м	6.00 м	7.00 м	8.00 м	5.25 м	6.00 м	7.00 м	8.00 м
Ширина	3.20 м	3.20 м	3.50 м	4.16 м	3.20 м	3.20 м	3.50 м	4.16 м
Глуб.	1.20 м	1.20 м	1.20 м	1.20 м	1.50 м	1.50 м	1.50 м	1.50 м
Объем	18 м ³	20 м ³	25 м ³	35 м ³	22 м ³	26 м ³	31 м ³	44 м ³



Форма КРУГ



1 шт



Ibiza

Pools

MADE IN



Пакет мозаика
толщина 0.55 мм

Ibiza Round overview

	DL 4-120	DL 5-120	DL 6-120	DL 4-150	DL 5-150	DL 6-150
Модель	DL 4-120	DL 5-120	DL 6-120	DL 4-150	DL 5-150	DL 6-150
Арт .	3EXB0090	3EXB0091	3EXB0092	3EXB0093	3EXB0094	3EXB0095
Диаметр	4.00 м	5.00 м	6.00 м	4.00 м	5.00 м	6.00 м
Глуб.	1.20 м	1.20 м	1.20 м	1.50 м	1.50 м	1.50 м
Объем	15 Мз	19 Мз	23 Мз	19 Мз	24 Мз	28 Мз

Керамические бассейны

Компактные керамические бассейны - драгоценный камень в нашем предложении. Благодаря большому опыту, разработали новое поколение бассейнов, достигнув следующего уровня качества.

Они великолепны не только в потрясающем дизайне, но также и в его уникальных механических свойствах.

Чтобы произвести эти модели, мы используем материалы высшего качества от ведущих мировых производителей.

Уникальная комбинация укрепленных слоев бассейна (недавно открытый гель окрашивают с защитной формулой с 3мя слоями по чрезвычайно эффективному буферному слою до инновационного керамического ядра), что гарантирует его необычайную прочность и долговечность.

Преимущества

- > Великолепный монолитный дизайн
- > Превосходная прочность и долговечность
- > Используемые материалы высокого уровня
- > Керамический основной слой
- > Цветной слой с 3D эффектом

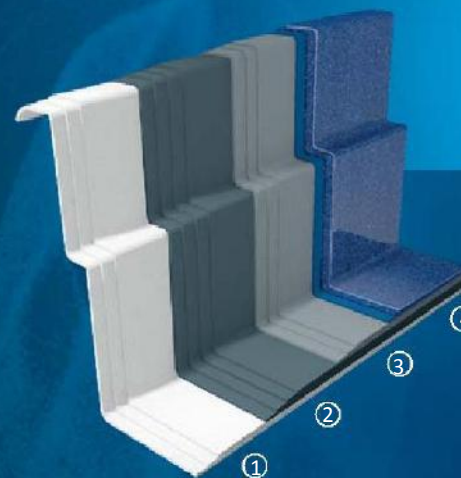

- ① Защитный, укрепленный "верхний слой"
- ② Многослойное укрепленное ядро высокой прочности
- ③ Укрепленный керамический буферный слой
- ④ Поверхностный слой с защитным гелем 3D



Ametyst

Diamant

Topaz

Rubin

Стандартные цвета



Bahama Blue
Grey
(голубые Багамы)



Caribbean Blue
(Синий Карибский)



Sand Beach
(Пляжный песок)



Santorini
(Серый Санторини)

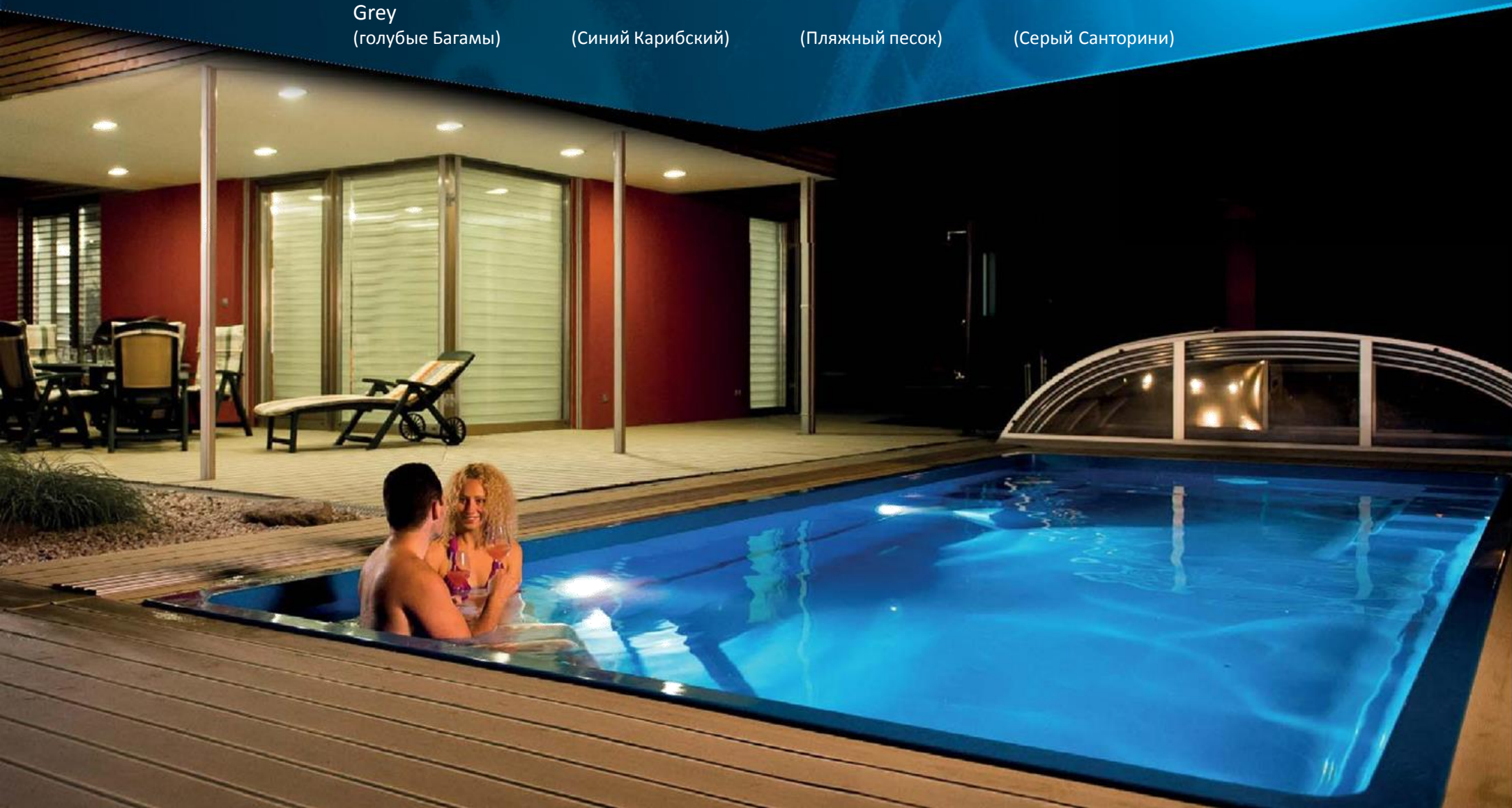

КЕРАМИЧЕСКИЙ БАССЕЙН

Ametyst



6.18 × 3.14 × 1.40 _m

(Длина × Ширина × Глубина)



КЕРАМИЧЕСКИЙ БАССЕЙН

Diamant



7.20 × 3.42 × 1.40 _m

(Длина × Ширина × Глубина)



КЕРАМИЧЕСКИЙ БАССЕЙН

Тораз



7.50 × 3.52 × 1.40 m

(Длина × Ширина × Глубина)



КЕРАМИЧЕСКИЙ БАССЕЙН

Rubin



8.20 × 3.54 × 1.50 m
(Длина × Ширина × Глубина)

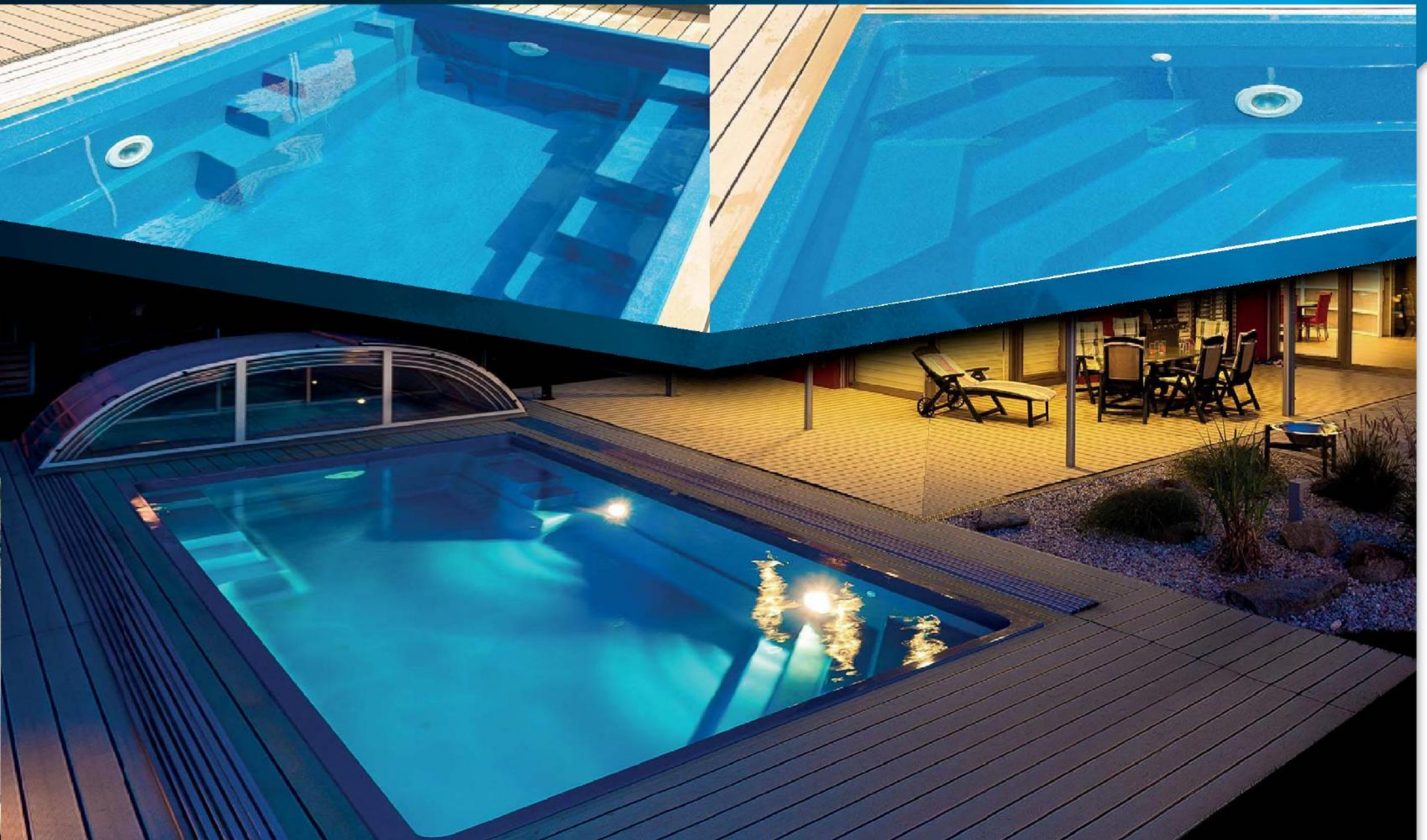



Trend Line

Бассейны

из стеклопластика



Последняя линия роскошных бассейнов с небывалой эстетичностью и амбициозностью стало настоящим бестселлером. Роскошные выглядящие формы, которые раньше были доступны только для дорогих керамических бассейнов. А также с различные диапазоны цветов. Теперь это доступно в более экономичном варианте. Они имеют встроенные удобные входные лестницы и приятную зону отдыха.

Advantages

- Прочная конструкция
- Монолитный дизайн
- Интегрированные ступени
- Высококачественная поверхность и тепловая изоляция
- Легкая подготовка для строительства
- Легкая установка

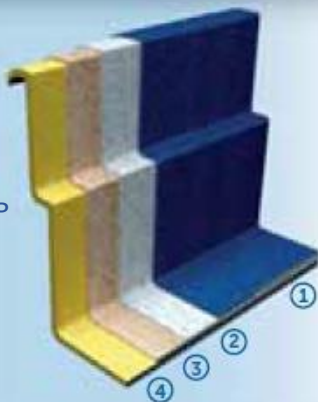

- ① Водозащитная краска с верхним защитным слоем
- ② Слой винил-эфирной смолы
- ③ Укреплено стекловолокном
- ④ Тепловая изоляция (упрочненный пенополиуретан)



Hit (6.18 x 3.14 x 1.40 m)



Active (8.20 x 3.54 x 1.50 m)



Relax (7.20 x 3.42 x 1.40 m)



Family (7.50 x 3.52 x 1.40 m)

Стандартные цвета



Bermuda Blue



White



Pool Grey



Sand



Aqua Jade



Hawaiian Sand



Emerald Green



Red Oxide



Mid Blue



НИТ

Стеклопластиковые бассейны

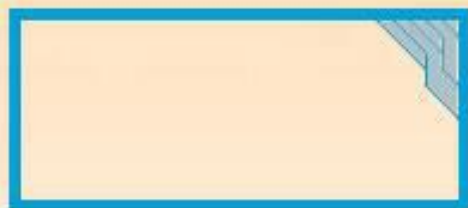

6.18 x 3.14 x 1.40 m

Длина x Ширина x Глубина



RELAX

Стеклопластиковые бассейны



7.20 x 3.42 x 1.40 m

Длина x Ширина x Глубина



INGROUND POOLS



FAMILY

Стеклопластиковые бассейны



7.50 x 3.52 x 1.40 m

Длина x Ширина x Глубина

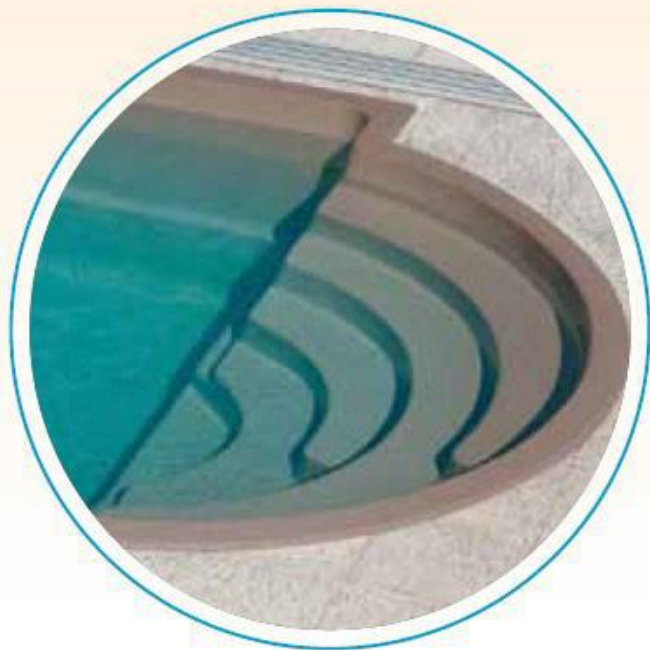

ACTIVE

Стеклопластиковые бассейны



8.20 x 3.54 x 1.50 m

(Длина x Ширина x Глубина)





FIBREGLOSS

Calypso

Бассейны

из стеклопластика

ВЫСОКОКАЧЕСТВЕННАЯ ПОВЕРХНОСТНАЯ И ТЕПЛОВАЯ ИЗОЛЯЦИЯ

Внутренняя поверхность бассейна покрыта специальной водозащитной краской. Это обеспечивает изящный дизайн, надежную защиту от ультрафиолетовой радиации и надежную защиту от химического действия. Внешняя поверхность состоит из слоя укрепленного пенополиуретана, обеспечивая превосходную тепловую изоляцию и высокую прочность.



- Прочная конструкция
- Монолитный дизайн
- Интегрированные ступени
- Высококачественная поверхность и тепловая изоляция
- Легкая подготовка для строительства
- Легкая установка

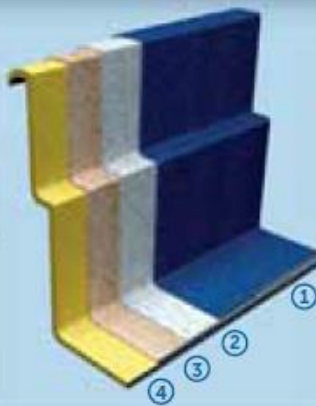

- 1 Водозащитная краска с верхним защитным слоем
- 2 Слой винил-эфирной смолы
- 3 Укреплено стекловолокном
- 4 Тепловая изоляция (упрочненный пенополиуретан)

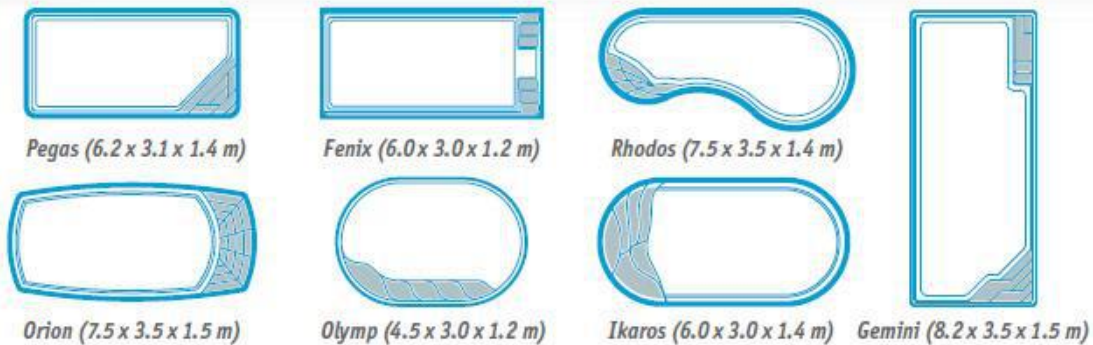

Стандартные цвета



Bermuda Blue



White



Pool Grey



Sand



Aqua Jade



Hawaiian Sand



Emerald Green



Red Oxide



Mid Blue



OLYMP

Стеклопластиковые бассейны

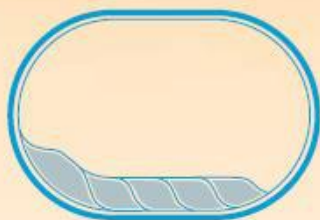

4.5 x 3.0 x 1.2 m

(Длина x Ширина x Глубина)



IKAROS

Стеклопластиковые бассейны



6.0 x 3.0 x 1.4 m

(Длина x Ширина x Глубина)

FENIX



Стеклопластиковые бассейны



6.0 x 3.0 x 1.2 m

(Длина x Ширина x Глубина)



RHODOS

Стеклопластиковые бассейны



7.5 x 3.5 x 1.4 m

(Длина x Ширина x Глубина)



ORION

Стеклопластиковые бассейны



7.5 x 3.5 x 1.5 m

(Длина x Ширина x Глубина)

PEGAS

Стеклопластиковые бассейны



6.2 x 3.1 x 1.4 m

(Длина x Ширина x Глубина)



GEMINI



Стеклопластиковые бассейны

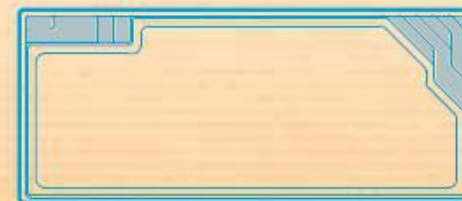

8.2 x 3.5 x 1.5 m

(Длина x Ширина x Глубина)

Композитные бассейны

Преимущества

- > Различные формы и размеры
- > Переменная глубина бассейна – мелкая и глубокая зона
- > Дополнительные внутренние ступени
- > Специальный бассейн G-liners®, 30 различных образцов
- > Экономичная отгрузка на нескольких паллетах
- > Левая/ Правая ориентация в большинстве форм
- > Угловые / прямые / закругленные варианты лестниц



Конструкция бассейна

- > Панели изготовлены из специальных композиционных материалов
- > Монолитная и прочная конструкция
- > Дополнительные внутренние ступени
- > Поддержка скоб сделана из нержавеющей стали

Lap pool

(Длина × Ширина × Глубина)

Lap pool 1 – 6.10 x 3.05 x 1.43 m

Lap pool 2 – 2.20 x 3.05 x 1.43 m



Lemond

(Длина × Ширина × Глубина)

7.32 x 5.49 / 3.66 x 1.59 m



Lenox

(Длина × Ширина × Глубина)

8.52 x 4.55 / 3.66 x 1.59 m



Baltimore

(Длина × Ширина × Глубина)

Baltimore 0 – 6.10 x 3.05 x 1.43 m
Baltimore 1 – 7.32 x 3.66 x 1.89 m
Baltimore 2 – 8.53 x 4.27 x 2.20 m
Baltimore 3 – 9.75 x 4.88 x 2.50 m
Baltimore 4 – 10.97 x 5.49 x 2.50 m
Baltimore 5 – 12.19 x 6.10 x 2.66 m

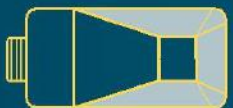

Boston

(Длина × Ширина × Глубина)

Boston 1 – 9.13 x 5.50 x 1.89 m
Boston 2 – 11.27 x 6.70 x 2.50 m



Ohio

(Длина × Ширина × Глубина)

Ohio 0 – 8.03 x 4.58 x 1.59 m
Ohio 1 – 9.25 x 4.58 x 1.89 m
Ohio 2 – 10.87 x 5.50 x 2.50 m

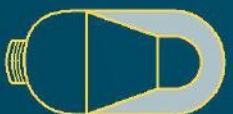

Ontario

(Длина × Ширина × Глубина)

Ontario 1 – 8.80 x 4.58 x 1.89 m
Ontario 2 – 10.94 x 5.50 x 2.50 m

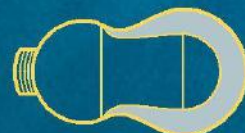

Riviera

(Длина × Ширина × Глубина)

11.80 x 6.93 / 5.63 x 2.50 m

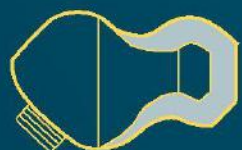

Athena

(Длина × Ширина × Глубина)

Athena 0 – 7.21 x 3.55 x 1.89 m
Athena 1 – 9.91 x 5.03 x 2.50 m
Athena 2 – 11.13 x 5.64 x 2.50 m





АЗУРО

Павильоны для бассейнов



Офис и магазин бассейны Azuro:
115487, г. Москва, Нагатинская улица, дом 28, корп. 3
м. Коломенская
тел +7 (495) 792-53-54; 792-53-55
www.azuropool.ru
e-mail: info@azuropool.ru

Контакты

Павильоны для бассейна



Преимущества

- > Удлиняет плавательный сезон
- > Усиленное действие солнечного нагрева - стены нагревают воду, когда солнце светит
- > Уменьшенная потеря тепла и затрат на обогрев
- > Защита детей и домашних животных от падения в бассейн
- > Улучшает качество воды
- > Меньше использования химикатов и меньше заботы о качестве воды
- > Различные размеры, цвета
- > Различные размеры, цвета профиля и цвет поликарбонат - согласно пожеланиям клиентов

Технические параметры

- > Конструкция изготовлена из алюминиевого сплава (толщина 40x60 мм и 40x80 мм)
- > Специальный состав поверхностного слоя
- > Рельсы для перемещения сегментов с обеих сторон
- > Подшипники колеса не надо обслуживать
- > Поликарбонат (толщина 10 мм) – стойкий к ультрафиолету с обеих сторон
- > Прозрачный поликарбонат 4 мм (Plexi)
- > Закрывающаяся дверь
- > Блокируемые отдельные сегменты



Технические данные

Типы полозьев

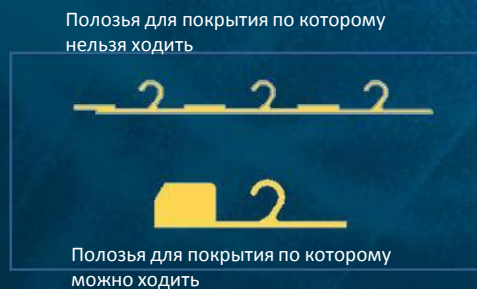
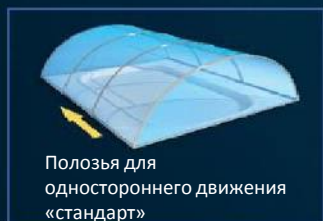

Без дополнительных рельс



С дополнительными рельсами

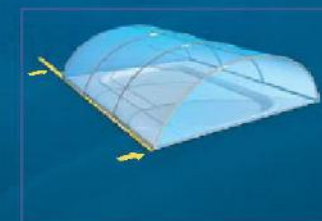

Типы дверей

Двери с порогом



Двери без порога



Откидная дверь



Сдвижная боковая дверь – открытие вверх



Сдвижная боковая дверь – открытие в сторону

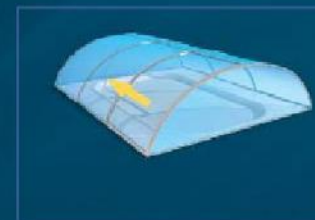

Мы предлагаем стандартные модели Trend, которые мы всегда держим на складе для немедленной доставки. Потому что они не могут быть изменены. Они могут быть упакованы либо на паллете (предварительно собранные) или в коробке для экономичного способа доставки – до 10 шт в одном грузовике.



Готовые модели со склада

(предварительно собранные)

Технические характеристики

Технические характеристики

- > Толщина профиля 60 x 40 мм
- > 10-миллиметровый поликарбонат с двухсторонней стойкостью к ультрафиолету
- > Раздвигаемые передние и задние стенки
- > Блокируемая дверь без порога в передней стене
- > Блокируемая раздвижная дверь в первом сегменте в версии с боковой дверью
- > Двухсторонние рельсы для покрытия по которому можно ходить
- > Покрытие поверхности Elox

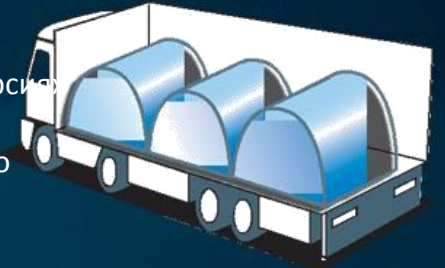

Article no.	Модель	Внутренние размеры (м)
3BZS1485	Trend Olymp (Боковая дверь)	3.20 x 4.60 x 1.03 м
3BZS1482	Trend 3	3.32 x 6.30 x 1.11 м
3BZS1494	Trend 3 Боковая дверь	3.32 x 6.30 x 1.11 м
3BZS1486	Trend Economic	3.80 x 8.40 x 1.32 м
3BZS1495	Trend Economic (Боковая дверь)	3.80 x 8.40 x 1.32 м
3BZS1483	Trend 4	4.28 x 8.40 x 1.51 м
3BZS1484	Trend 5	5.14 x 10.50 x 1.78 м
3BZS2992	Compact 3 (Боковая дверь)	3.88 x 6.42 x 0.85 м
3BZS2994	Compact 4 (Боковая дверь)	3.75 x 8.54 x 0.85 м
3BZS1487	доп.рельсы Trend Olymp	1 м с каждой стороны
3BZS1488	доп.рельсы Trend 3	1 м с каждой стороны
3BZS1489	доп.рельсы Trend 4/Economic	1 м с каждой стороны
3BZS1490	доп.рельсы Trend 5	1 м с каждой стороны
3BZS3004	доп.рельсы Compact 3	1 м с каждой стороны
3BZS3005	доп.рельсы Compact 4	1 м с каждой стороны

Заранее собранные – до 3 шт в машине

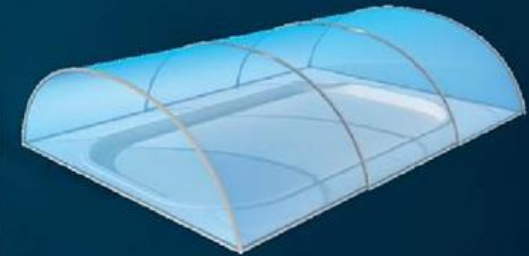

Trend

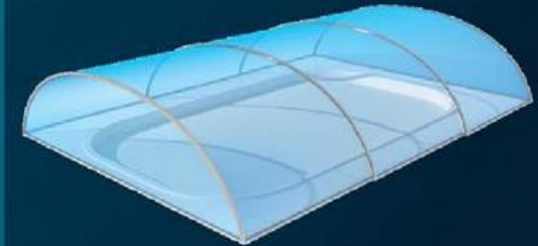

Compact

Цвет поликарбоната

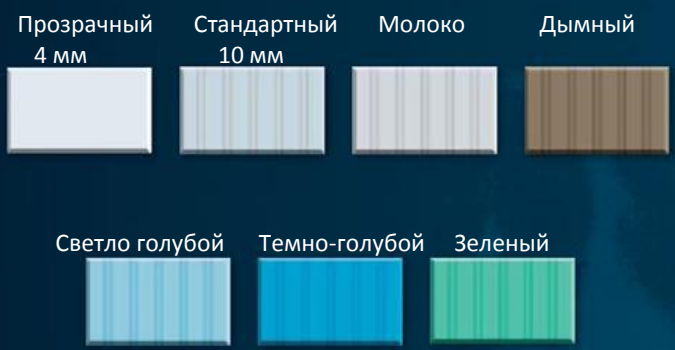

Цвет профиля



Алюминий (Elox)

Антрацит (Anthracite)

Бронза (Bronz)



Технические параметры

- > Толщина профиля 60 x 40 мм
- > 10-миллиметровый поликарбонат с двухсторонней стойкостью к ультрафиолету
- > Раздвижные передние и задние стенки
- > Блокируемая дверь без порога в передней стене
- > Блокируемая раздвижная дверь в первом сегменте в версиях с боковой дверью
- > Двухсторонние полозья покрытием по которому можно ходить
- > Покрытие поверхности Elox

Опции

Антрацит или Бронзовый цвет профилей для заранее смонтированных версий



Замки для всех сегментов Удлиненные рельсы



Упаковка – Заранее смонтированные или в коробке



Всегда в наличии стандартные модели

Мы предлагаем стандартные модели Trend, которые мы всегда держим на складе для срочной доставки. Они не модифицируемые. Они могут быть упакованы или на паллете (заранее смонтированы), или в коробке для экономичного способа отправить – до 10 штук в одном грузовике.



Trend Olymp	3.20 x 4.60 x 1.03 m
Trend 3	3.32 x 6.30 x 1.11 m
Trend 3 side door (с боковой дверью)	3.32 x 6.30 x 1.11 m
Trend Economic	3.80 x 8.40 x 1.32 m
Trend Economic side door (боковая дверь)	3.80 x 8.40 x 1.32 m
Trend 4	4.28 x 8.40 x 1.51 m
Trend 5	5.14 x 10.50 x 1.78
Compact 3 (боковая дверь)	3.90 x 6.42 x 0.88 m
Compact 4 (боковая дверь)	3.76 x 8.54 x 0.85 m

Модели Trend

Trend Стандарт

Ширина: 3,0–8,0 м
Длина: 4,2–16,8 м
В наличии модели с боковой
сдвижной дверью в
направлении вверх и в
сторону

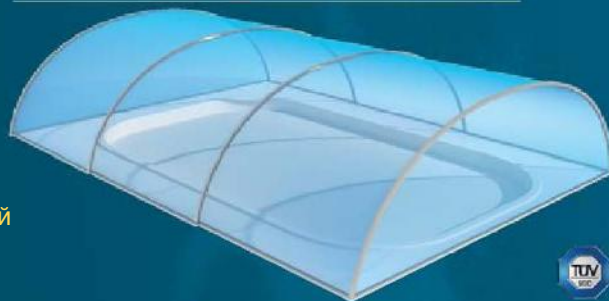

Trend с увеличенной высотой

Ширина: 3,0–8,0 м
Длина: 4,2–16,8 м
В наличии модели с боковой
сдвижной дверью в направлении
вверх и в сторону

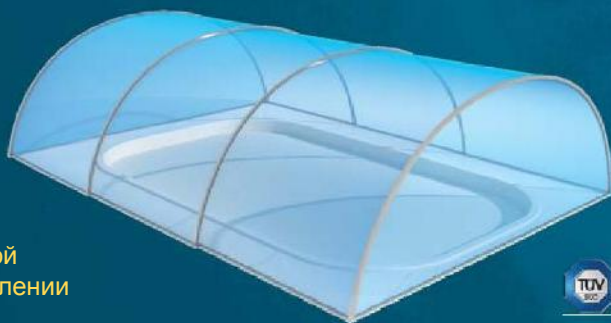

Trend с максимальной высотой

Ширина: 3,0–8,0 м
Длина: 4,2–16,8 м
В наличии модели с боковой
сдвижной дверью в направлении
вверх и в сторону

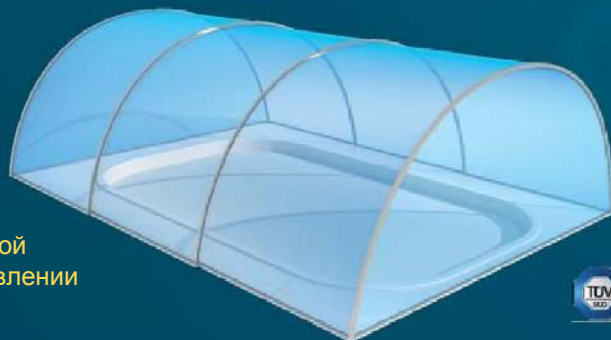

Модели Compact

Compact низкий

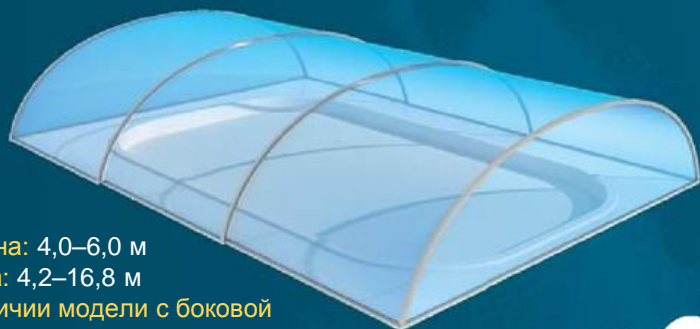

Ширина: 4,0–6,0 м
Длина: 4,2–16,8 м
В наличии модели с боковой
сдвижной дверью в
направлении вверх и в
сторону



Compact высокий

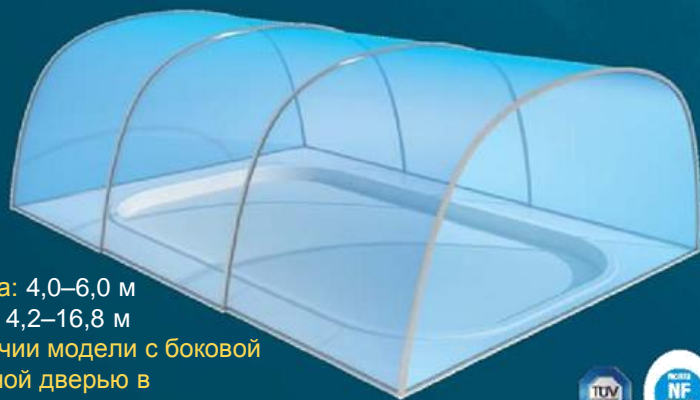

Ширина: 4,0–6,0 м
Длина: 4,2–16,8 м
В наличии модели с боковой
сдвижной дверью в
направлении вверх и в
сторону



Модели Аролло

Аролло с прямой стеной

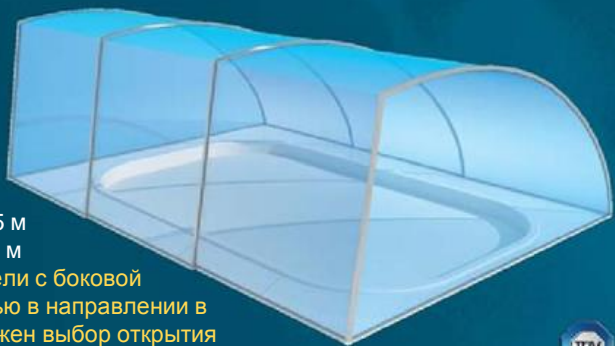

Ширина: 3,5–4,5 м
Длина: 4,2–16,8 м
В наличии модели с боковой
сдвижной дверью в направлении в
сторону. Возможен выбор открытия
в правую и левую сторону



Аролло с овальной стеной

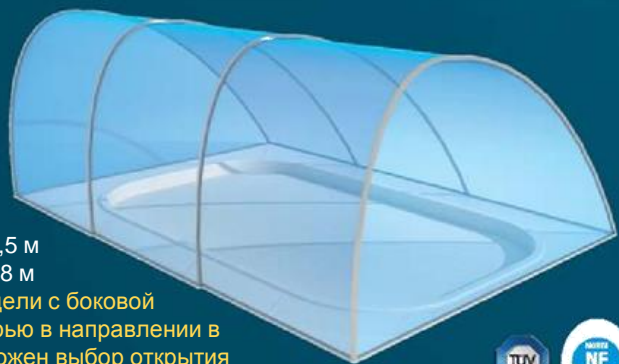

Ширина: 3,5–4,5 м
Длина: 4,2–16,8 м
В наличии модели с боковой
сдвижной дверью в направлении в
сторону. Возможен выбор открытия
в правую и левую сторону



Модели Imperial



Imperial Низкий

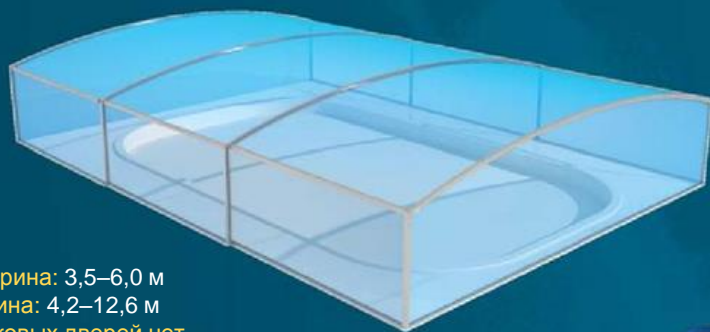

Ширина: 3,5–6,0 м
Длина: 4,2–12,6 м
Боковых дверей нет



Imperial Высокий

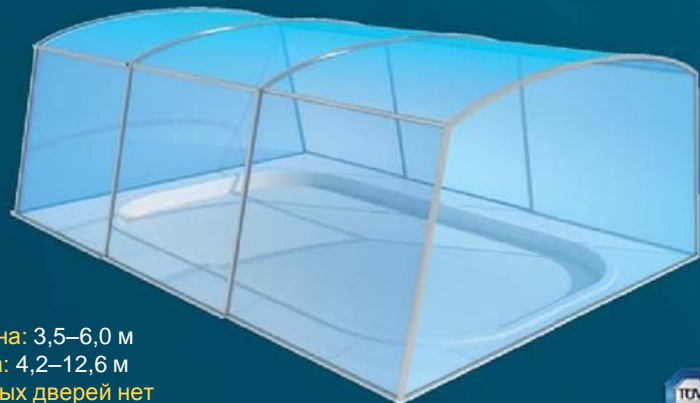

Ширина: 3,5–6,0 м
Длина: 4,2–12,6 м
Боковых дверей нет



Мобильные павильоны

Преимущества мобильных павильонов

- Полностью мобильны;
- Легко собираются и разбираются;
- Конструкция и материал предусматривают эксплуатацию в течение многих лет;
- Ткань VALMEX водонепроницаемая, стойкая к ультрафиолету;
- Возможно открыть с любой стороны
- Возможно использовать для разных целей (для приема гостей, для настольного тенниса и проч.)



Спецификация

Позиция	Овальный	Размеры	Вес
ЗВРZ0100		4.1 x 6.2 x 2.2 м	64 кг
ЗВРZ0101		4.1 x 8.1 x 2.2 м	82 кг
ЗВРZ0103		4.9 x 7.0 x 2.6 м	72 кг
ЗВРZ0104		4.9 x 8.9 x 2.6 м	89 кг
ЗВРZ0123		4.1 x 10.0 x 2.2 м	93 кг
ЗВРZ0124		4.9 x 10.8 x 2.6 м	106 кг

Позиция	Круглый	Диаметр	Вес
ЗВРZ0099		4.1 x 2.2 м	42 кг
ЗВРZ0102		4.9 x 2.6 м	49 кг

Аксессуары для бассейнов

Сачки для листвы и глубокие сачки



3BVZ0112
Сачок для листвы De Luxe



3BVZ0048
Глубокий сачок De Luxe



3BVZ0049
Сачок для листвы



3BVZ0047
Глубокий сачок

Прочие аксессуары



3BVZ0114
Плавающая подушка



3BVZ0141 Щетка для стен угловая



3BVZ0040
Плавающий поплавок дозатор



3BVZ0007
Щетка для стен 25 см.



3BVZ0008 Щетка для стен 45 см.



3BVZ0113
Плавающий термометр



3BVZ0051 сачок со штангой



Аксессуары Green-Line



3BVZ0199

Green Line 6 шаговый набор

Содержит:

- Щетка для стен 20"/50 см
- Глубокий сачок для пылесоса (с мешком)
- Телескопическая штанга для пылесоса и сачка размер от 6' до 12'
- Многофункциональная вешалка
- Треугольная щетка для пылесоса
- Термометр 8"



3BVZ0142
Треугольная щетка для пылесоса



3BVZ0145 Глубокий сачок для пылесоса (с мешком)



3BVZ0143 Щетка для стен 10"/25 см
3BVZ0144 Щетка для стен 20"/50 см



3BVZ0164
Многофункциональная вешалка



3BVZ0163
Плавающий поплавок дозатор



3BVZ0149
Термометр 8"



3BVZ0146
Сачок для чистки бассейна

3BVZ0148

Телескопическая штанга для пылесоса и сачка размер от 12" до 24"
3BVZ0147 размер от 6" до 12"

Шланги для бассейнов



3BRO0006

Шланг для бассейна, диаметр 32 mm, рулон 50

3BRO0007

Шланг для бассейна, диаметр 38 mm, рулон 45 метров

Механические насадки для пылесосов



3BVZ0002
Щетка для пылесоса De Luxe



3BVZ0004
Треугольная щетка



3BVZ0011
Округлая щетка для пылесоса De Luxe

Преимущества УНИВЕРСАЛЬНОГО защитного покрытия

- ✓Безопасность – защита ваших детей и домашних животных от падения в бассейн
- ✓ Покрытие не лежит на воде. Оно заходит за край бассейна на 25 см с каждой стороны. Между поверхностью воды и покрывалом создается термальная воздушная подушка. Это помогает предотвратить потери тепла в ночное время.
- ✓ Защита от испарения.
- ✓Защита от грязи.
- ✓Уменьшает расход химии для бассейна.

Доступные цвета

Голубой Серый Зеленый Бежевый



Преимущества СОЛНЕЧНОГО защитного покрытия

- ✓Безопасность – защита ваших детей и домашних животных от падения в бассейн
- ✓Покрывало прозрачное – солнечный свет нагревает воду в бассейне.
- ✓ Покрытие не лежит на воде. Оно заходит за край бассейна на 25 см с каждой стороны. Между поверхностью воды и покрывалом создается термальная воздушная подушка. Это помогает предотвратить потери тепла в ночное время.
- ✓ Защита от испарения.
- ✓Защита от грязи.
- ✓Уменьшает расход химии для бассейна.

Доступные цвета:
Прозрачный



Подкладки под бассейн

Плавающие покрытия

Зимние покрытия Derbyis

Derbis Универсальное покрытие

Универсальное покрытие изготавливается специально по вашему заказу. Возможны любые размеры

Возможные цвета:

Белый, зеленый, серый, бежевый.



Аксессуары

Позиция №	Описание
ЗВРZ0108	Смывающее устройство для покрытия Derbyis

Позиция №	Описание	Диаметр
ЗЕХХ0026	Подкладка под бассейн	3.6 m
ЗЕХХ0027	Подкладка под бассейн	4.6 m
ЗЕХХ0028	Подкладка под бассейн	5.5 m
ЗЕХХ0029	Подкладка под бассейн	5.5 x 3.7 m
ЗЕХХ0030	Подкладка под бассейн	7.3 x 3.7 m
ЗЕХХ0031	Подкладка под бассейн	6.4 m
ЗЕХХ0032	Подкладка под бассейн	9.1 x 4.6 m

Позиция №	Описание	Диаметр
ЗЕХХ0019	Покрытие плавающее	3.6 m
ЗЕХХ0020	Покрытие плавающее	4.6 m
ЗЕХХ0021	Покрытие плавающее	5.5 m
ЗЕХХ0022	Покрытие плавающее	5.5 x 3.7 m
ЗЕХХ0023	Покрытие плавающее	7.3 x 3.7 m
ЗЕХХ0024	Покрытие плавающее	6.4 m
ЗЕХХ0025	Покрытие плавающее	9.1 x 4.6 m

Позиция №	Описание	Диаметр
ЗВZ0125	Зимнее покрытие Derbyis	3.6 m
ЗВZ0126	Зимнее покрытие Derbyis	4.6 m
ЗВZ0127	Зимнее покрытие Derbyis	5.5 m
ЗВZ0128	Зимнее покрытие Derbyis	5.5 x 3.7 m
ЗВZ0129	Зимнее покрытие Derbyis	7.3 x 3.7 m
ЗВZ0130	Зимнее покрытие Derbyis	6.4 m
ЗВZ0131	Зимнее покрытие Derbyis	9.1 x 4.6 m



Солнечная панель для нагрева



Поставка содержит:

- Солнечная панель
- Фиттинги

Спецификация

Модель	Позиция	Размеры (м)	Клапан	Для бассейнов	Соединитель шланга а 32/38	Соединитель штепселя	Хомут шланга	Общий вес кг.	Размеры мм.	Штук в паллете
5.4 m ²	ЗЕХВ0013	1.2 x 4.5	Yes	up to 45 m ³	2	2	6	7	400 x 400 x 1450	10
3.6 m ²	ЗЕХВ0012	1.2 x 3	Yes	up to 25 m ³	2	2	6	6	400 x 400 x 1450	10
3.6 m ²	ЗЕХВ0014	0.6 x 6	No	up to 25 m ³	2	2	6	6	400 x 400 x 850	12
1.8 m ²	ЗЕХВ0027	0.6 x 3	No	up to 15 m ³	2	2	6	5	400 x 400 x 850	12
1.8 m ²	ЗВТЕ0389	1.2 x 1.5	No	up to 15 m ³	2	2	6	5	400 x 400 x 1450	10
0.9 m ²	ЗВТЕ0369	1.5 x 0.6	No	up to 15 m ³	2	2	6	5	400 x 400 x 850	12

Солнечная панель 1.8 м²

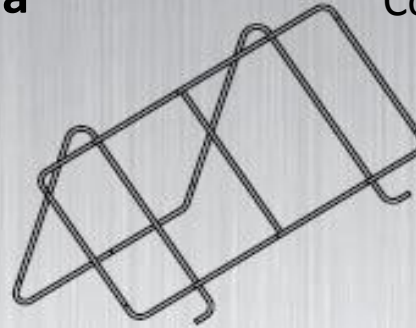

Аксессуары

- 3BVZ0097 опора 3.6 м²
- 3BVZ0098 опора 5.6 м²
- 3BVZ0222 опора 1.8 м²

New



Опора в комплект не включена

Азуро

New

New

Солнечная панель - навес

Спецификация

New



Для бассейнов

Позиция	Размеры (м)	вес кг.	Для бассейнов
ЗВТЕ0388	1.2 x 1 x 0.9 (panel 1.84 m ²)	7	up to 15 m ³

Используется как навес для песочных фильтров

Панель солнечная пирамидальная

Спецификация

New



Для бассейнов

Позиция	Размеры (м.)	вес кг.	Для бассейнов
ЗВТЕ0374	1.2 x 0.8 x 0.4	5.5	up to 15 m ³

Солнечный душ

Панели нагрева от солнца с легкостью могут быть использованы для нагрева воды в бассейне. Предложен высокоэффективная конструкция, которая может быть легко установлена около любого бассейна. В сочетании с песочным фильтром, это предоставляет теплую воду для бассейна.

Душ с подогревом воды от солнца - обязательное дополнение для каждого бассейна. Корпус душа работает как солнечный поглотитель и как водяной бак. (до 35 л), в котором подогревается вода.



Спецификация	DE LUXE	STANDARD	EASY	MOVABLE
Артикул	3BPZ0122	3BPZ0082	3BPZ0140	3BPZ0206
Материал	Алюминий, нержавеющая сталь	Полипропилен, пластик	Пластик	Полипропилен
Бак для воды	35 л	35 л	20 л	14 л
Вес	17.5 kg	12.5 kg	5.5 kg	5.4 kg
Высота	220 см	220 см	208 см	145 см
Размеры коробки	27 x 25 x 225 см	27 x 25 x 225 см	18 x 18 x 210 см	145 x 19 x 19 см
Количество на паллете	20 pcs	20 pcs	30 pcs	20 pcs

Pool Filters



SKIMMER (Скиммер)

Модель 3BTE0161

- Рекомендовано для всех бассейнов AZURO
- В комплекте обратные фитинги
- Адаптер шланга 32 мм и 38 мм

AZURO 2500 – 12 V

Для установки на внешней стороне бассейна

Модель	Вольт	Мощность	Пропускная способность	Масса	Диаметр катриджа
3EXX0002	12V – 50 Hz	35 W	2 500 l/h	2.5 kg	55 mm

ACCESSORIES: Spare cartridge 3EXX0008 Запасной катридж 3EXX0008



AZURO 2000 – 12 V

Модель	Вольт	Мощность	Пропускная способность	Масса	Диаметр катриджа
3EXX0007	12V – 50 Hz	20 W	2 000 l/h	2.2 kg	40 mm

Запасной катридж 3EXX0017

Тепловые насосы

Преимущества тепловых насосов

- Нагревают воду в любую погоду
- 80% бесплатного тепла
- Увеличивают купальный сезон
- Легко устанавливаются и собираются
- Экологичный способ нагрева
- Современный дизайн
- Исполнение по технологии Panasonic / Toshiba



	BP-30WS n.s.	BP-50 WSC n.s.	BP-85HS n.s.	BP-100HS n.s.
Позиция	3BTE0419	3BTE0420	3BTE0421	3BTE0422
Мощность обогрева	3 kW	4.6 kW	8.5 kW	10.5 kW
Коэффициент преобразования (COP)	5.1 W/W	5.3 W/W	5 W/W	5.1 W/W
Затраченная эл.энергия	0.6 kW	0.9 kW	1.7 kW	2.05 kW
Сила тока	3A	4.3 A	7.8 A	9.5 A
Параметры электропитания	220V/ 50 Hz	220V/ 50 Hz	220 V/ 50 Hz	220 V/ 50 Hz
Материал теплообменника:				
Хладагент (фреон)	R410A	R410A	R410A	R410A
Объем потока воды	2.8 m³/h	3 m³/h	5 m³/h	5.5 m³/h
Присоединение воды	50 mm	50 mm	50 mm	50 mm
Описание	Цифровой дисплей	Цифровой дисплей	Цифровой дисплей, автоматическая разморозка	Цифровой дисплей, автоматическая разморозка
Чистовые размеры	655 x 270 x 480 mm	755 x 270 x 505 mm	930 x 280 x 540 mm	1 000 x 305 x 580 mm
Габаритные размеры	730 x 340 x 550 mm	830 x 340 x 550 mm	1 050 x 380 x 580 mm	1 140 x 405 x 640 mm
Вес нетто/брутто	30/ 34 kg	35/ 39 kg	52 / 56 kg	61/ 65 kg
Количество на паллете	6 pcs	6 pcs	6 pcs	6 pcs

Противотоки Aqua Jet



AQUAJET 50

Он предназначен в первую очередь для ряда бассейнов Азура, но найдет свое место в любом бассейне. Навесной противоток Аква Джет 50 производительностью 50 м³/ч оснащена LED-диодами, которые встроены в крышку сопла и освещают бассейн ночью. Переключатель света и поток можно включать и регулировать из бассейна.



LED свет



Поддерживающая
нога

Поддерживающая нога

Модель	3BTE0313
вес	2,5 kg

AQUAJET 100

Предназначен для всех подземных бассейнов с минимальной длиной или диаметром 5 м (меньшие наземные бассейны могут быть повреждены). Расход 100 м³/ч с шириной потока делает плавание очень комфортным и вызывают ощущение плавания в реке. Мощность противотока можно регулировать до 60-100 м³/ч, что делает его пригодным не только для отдыха и купания, но и для тренировки очень сильных пловцов. Уменьшив мощность, использовать его для массажа и релаксации. Противоток также оснащен высококачественной LED освещением в семи переменчивых тонах (белый, синий, красный, зеленый, желтый, фиолетовый и бирюзовый) для ночного купания. Мощность потока легко управляется прямо из бассейна.



SPECIFICATIONS

	Aqua Jet 50	Aqua Jet 100
Модель	3EXB0038	3BTE0423
Мощность насоса	50 м ³ / h	100 м ³ / h
Потребляемая мощность	1.1 kW	1.1 kW
Электропитание	230 V / 50 Hz	230 V / 50 Hz
Цвет		
Габариты	1 200 x 280 x 550 mm	1 450 x 700 x 740 mm
Вес нетто / брутто	25 / 27 kg	35 / 37 kg
Штук га паллете	6 pcs	2 pcs

Чашковые пакеты (пленка для бассейнов)

MISTRY

Azuro пленка



SPECIFICATIONS	Модель	Размер	Толщина
	3BPZ0114	3.6 x 1.1 m	0.425 mm
	3BPZ0115	4.6 x 1.1 m	0.425 mm
	3BPZ0116	4.6 x 1.22 m	0.425 mm
	3BPZ0117	5.5 x 1.2 m	0.425 mm
	3BPZ0118	5.5 x 3.7 x 1.2 m	0.425 mm
	3BPZ0119	7.3 x 3.7 x 1.2 m	0.425 mm
	3BPZ0120	6.4 x 1.2 m	0.425 mm
	3BPZ0121	9.1 x 4.6 x 1.2 m	0.425 mm

SWIRL

Azuro пленка



SPECIFICATIONS	Item no.	Pool size	Thickness
	3BPZ0072	5.5 x 1.2 m	0.425 mm
	3BPZ0073	5.5 x 3.7 x 1.2 m	0.425 mm
	3BPZ0074	7.3 x 3.7 x 1.2 m	0.425 mm
	3BPZ0075	6.4 x 1.2 m	0.425 mm
	3BPZ0076	9.1 x 4.6 x 1.2 m	0.425 mm
	3BPZ0069	3.6 x 1.1 m	0.250 mm
	3BPZ0070	4.6 x 1.1 m	0.250 mm
	3BPZ0071	4.6 x 1.22 m	0.250 mm

LAGOON

Azuro пленка



SPECIFICATIONS	Модель	Размер	Толщина
	3BPZ0002	3.6 x 0.9 m	0.225 mm
	3BPZ0003	4.6 x 0.9 m	0.225 mm
3BPZ0004	4.6 x 1.1 m	0.225 mm	

Ibiza пленка



SPECIFICATIONS	Модель	Размер	Толщина
	3BZP1079	Ibiza 0 1.2/3.2 x 5.25 m	0.55 mm
	3BZP1080	Ibiza 1 1.2/3.2 x 6 m	0.55 mm
	3BZP1081	Ibiza 2 1.2/3.5 x 7 m	0.55 mm
	3BZP1082	Ibiza 3 1.2/4.16 x 8 m	0.55 mm
	3BZP1083	Ibiza 0 1.5/3.2 x 5.25 m	0.55 mm
	3BZP1084	Ibiza 1 1.5/3.2 x 6 m	0.55 mm
	3BZP1085	Ibiza 2 1.5/3.5 x 7 m	0.55 mm
	3BZP1086	Ibiza 3 1.5/4.16 x 8 m	0.55 mm

GREY

Azuro пленка



SPECIFICATIONS	Модель	Размер	Толщина
	3EX0079	3.6 x 1.1 m	0.225 mm

Офис и магазин бассейны Azugo:
115487, г. Москва, Нагатинская улица, дом 28, корп. 3
м. Коломенская

Время работы: Пн.-Пт. с 10-00 до 19-00 (без обеда)

тел +7 (495) 792-53-54; 792-53-55

тел +7 (967) 184-72-35

e-mail: info@azuropool.ru

Пешком: от метро Коломенская, первый вагон из центра, из дверей станции направо, далее по переходу налево, далее по схеме мимо ТЦ (магазин "Перекресток")

На автомобиле: заезд с ул. Нагатинская между домами 30 и 32, вдоль дома по схеме

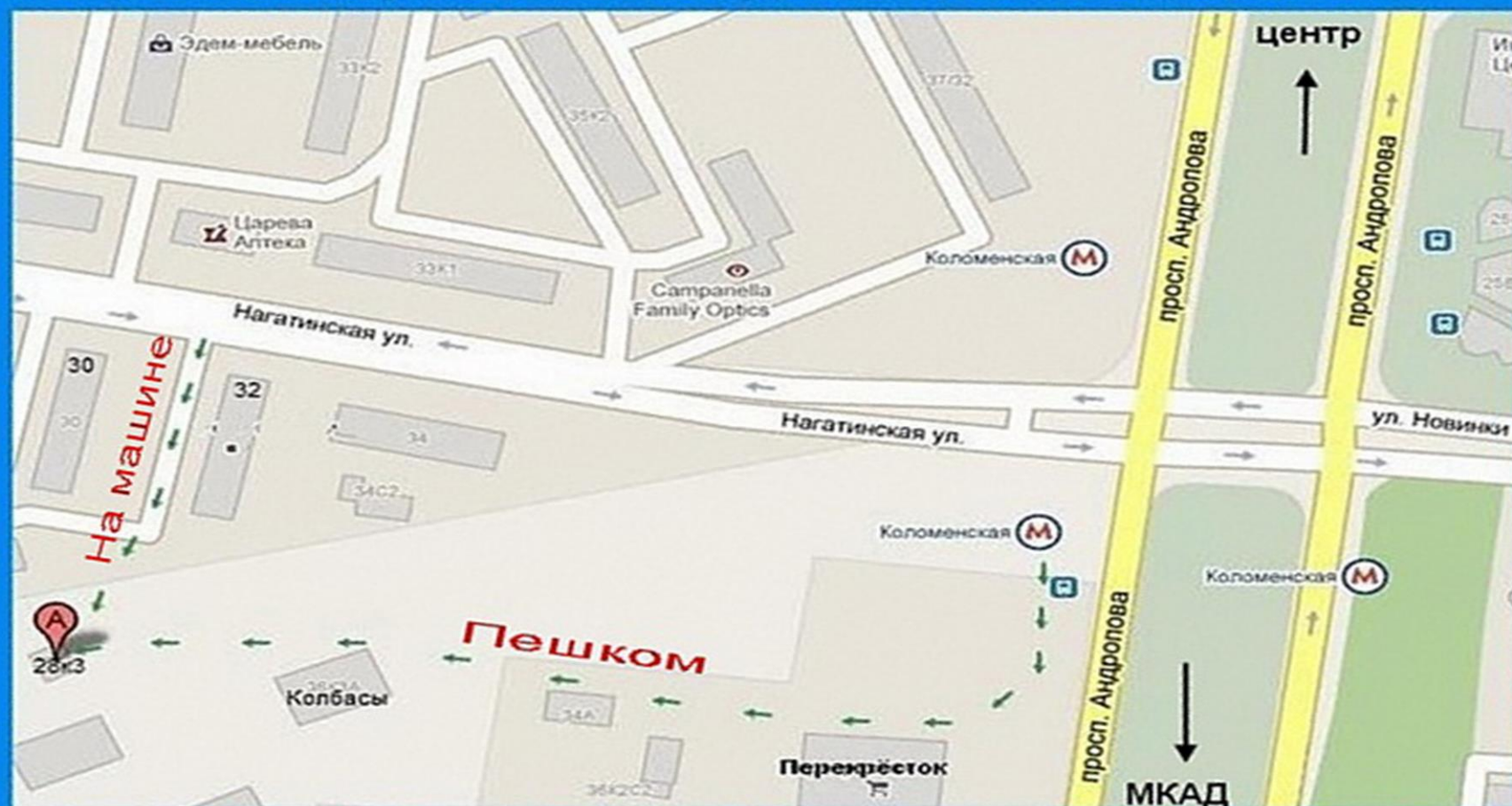

Керамические бассейны

Компактные керамические бассейны - драгоценный камень в нашем предложении. Благодаря большому опыту, разработали новое поколение бассейнов, достигнув следующего уровня качества.

Они великолепны не только в потрясающем дизайне, но также и в его уникальных механических свойствах.

Чтобы произвести эти модели, мы используем материалы высшего качества от ведущих мировых производителей.

Уникальная комбинация укрепленных слоев бассейна (недавно открытый гель окрашивают с защитной формулой с 3мя слоями по чрезвычайно эффективному буферному слою до инновационного керамического ядра), что гарантирует его необычайную прочность и долговечность.

Преимущества

- > Великолепный монолитный дизайн
- > Превосходная прочность и долговечность
- > Используемые материалы высокого уровня
- > Керамический основной слой
- > Цветной слой с 3D эффектом

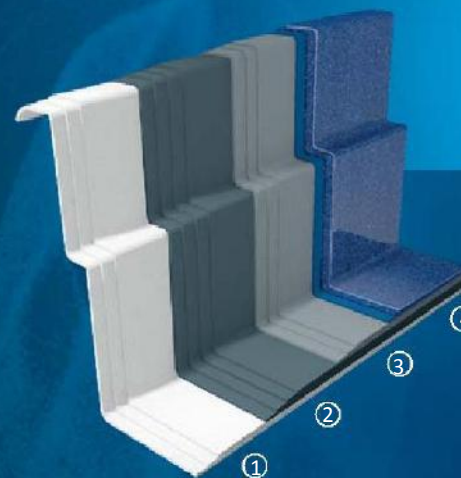

- ① Защитный, укрепленный "верхний слой"
- ② Многослойное укрепленное ядро высокой прочности
- ③ Укрепленный керамический буферный слой
- ④ Поверхностный слой с защитным гелем 3D

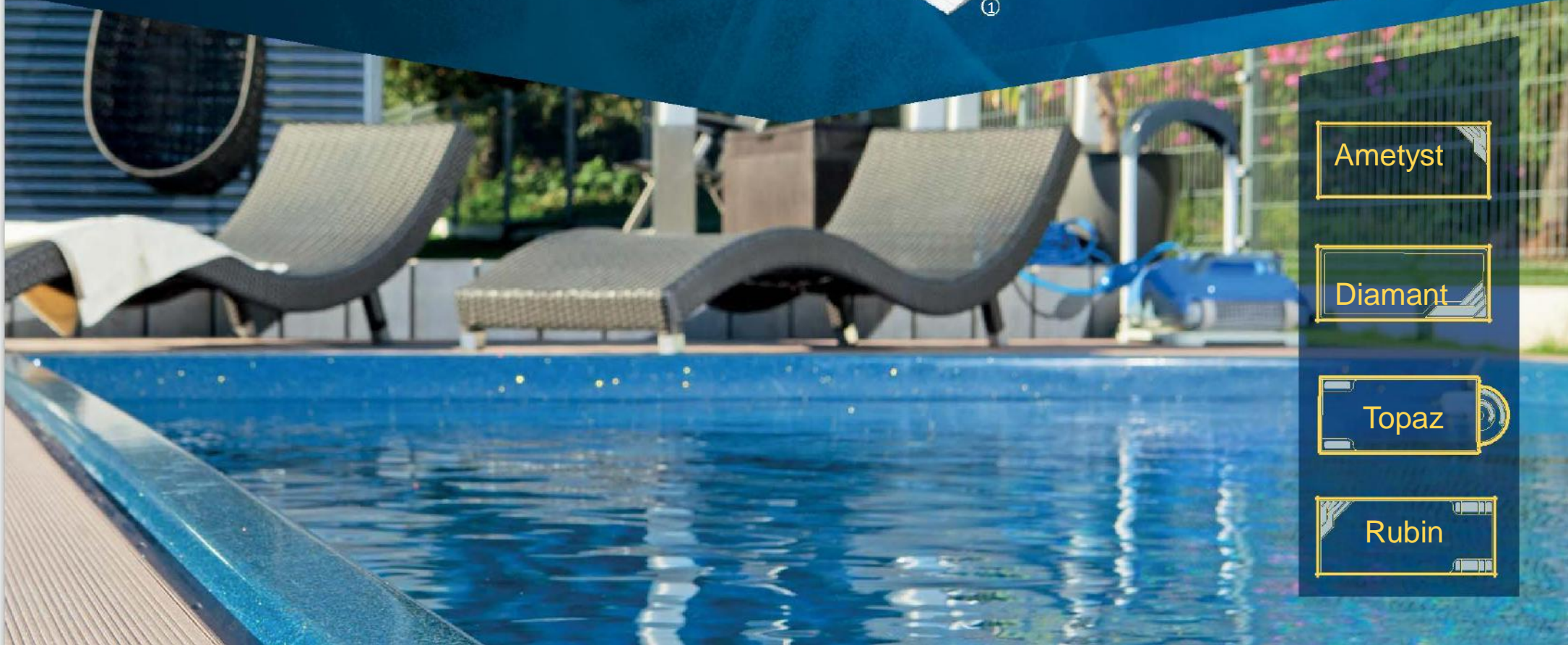

Ametyst

Diamant

Topaz

Rubin

Стандартные цвета



Bahama Blue
Grey
(голубые Багамы)



Caribbean Blue
(Синий Карибский)



Sand Beach
(Пляжный песок)



Santorini
(Серый Санторини)

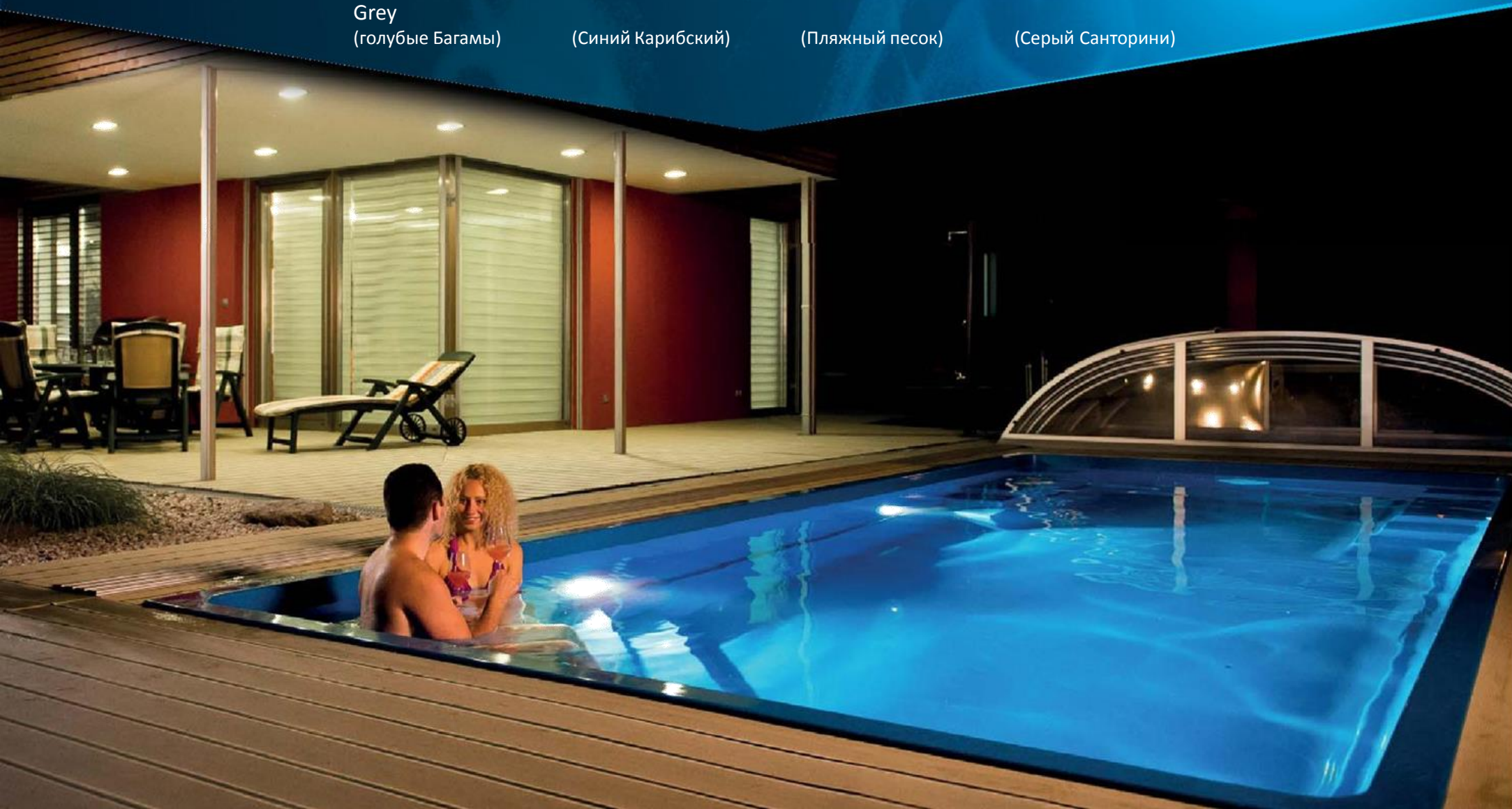

КЕРАМИЧЕСКИЙ БАССЕЙН

Ametyst



6.18 × 3.14 × 1.40 _m

(Длина × Ширина × Глубина)



КЕРАМИЧЕСКИЙ БАССЕЙН

Diamant



7.20 × 3.42 × 1.40 _m

(Длина × Ширина × Глубина)



КЕРАМИЧЕСКИЙ БАССЕЙН

Тораз



7.50 × 3.52 × 1.40 m
(Длина × Ширина × Глубина)



КЕРАМИЧЕСКИЙ БАССЕЙН

Rubin



8.20 × 3.54 × 1.50 m
(Длина × Ширина × Глубина)

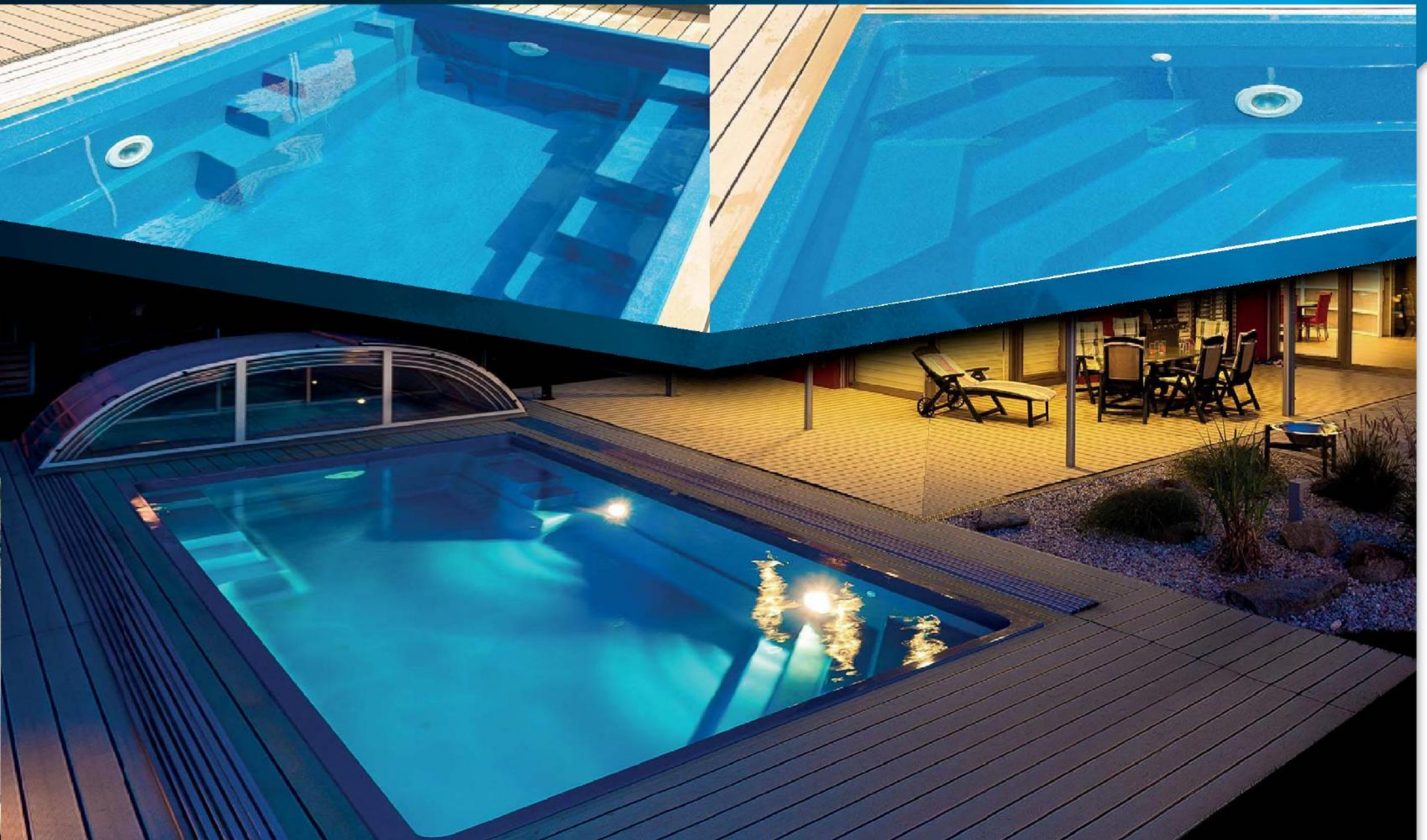



Trend Line

Бассейны

из стеклопластика



Последняя линия роскошных бассейнов с небывалой эстетичностью и амбициозностью стало настоящим бестселлером. Роскошные выглядящие формы, которые раньше были доступны только для дорогих керамических бассейнов. А также с различные диапазоны цветов. Теперь это доступно в более экономичном варианте. Они имеют встроенные удобные входные лестницы и приятную зону отдыха.

Advantages

- Прочная конструкция
- Монолитный дизайн
- Интегрированные ступени
- Высококачественная поверхность и тепловая изоляция
- Легкая подготовка для строительства
- Легкая установка

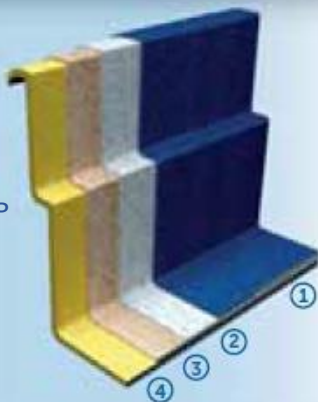

- ① Водозащитная краска с верхним защитным слоем
- ② Слой винил-эфирной смолы
- ③ Укреплено стекловолокном
- ④ Тепловая изоляция (упрочненный пенополиуретан)



Hit (6.18 x 3.14 x 1.40 m)



Active (8.20 x 3.54 x 1.50 m)



Relax (7.20 x 3.42 x 1.40 m)



Family (7.50 x 3.52 x 1.40 m)

Стандартные цвета



Bermuda Blue



White



Pool Grey



Sand



Aqua Jade



Hawaiian Sand



Emerald Green



Red Oxide



Mid Blue



НИТ

Стеклопластиковые бассейны

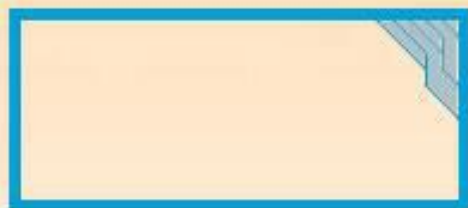

6.18 x 3.14 x 1.40 m

Длина x Ширина x Глубина



RELAX

Стеклопластиковые бассейны



7.20 x 3.42 x 1.40 m

Длина x Ширина x Глубина



INGROUND POOLS



FAMILY

Стеклопластиковые бассейны



7.50 x 3.52 x 1.40 m

Длина x Ширина x Глубина

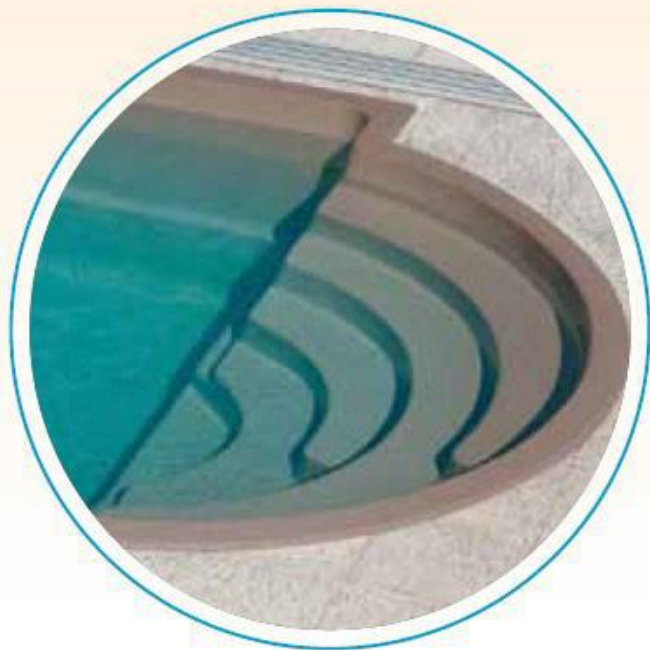

ACTIVE

Стеклопластиковые бассейны



8.20 x 3.54 x 1.50 m

(Длина x Ширина x Глубина)





FIBREGLOSS

Calypso

Бассейны

из стеклопластика

ВЫСОКОКАЧЕСТВЕННАЯ ПОВЕРХНОСТНАЯ И ТЕПЛОВАЯ ИЗОЛЯЦИЯ

Внутренняя поверхность бассейна покрыта специальной водозащитной краской. Это обеспечивает изящный дизайн, надежную защиту от ультрафиолетовой радиации и надежную защиту от химического действия. Внешняя поверхность состоит из слоя укрепленного пенополиуретана, обеспечивая превосходную тепловую изоляцию и высокую прочность.



- Прочная конструкция
- Монолитный дизайн
- Интегрированные ступени
- Высококачественная поверхность и тепловая изоляция
- Легкая подготовка для строительства
- Легкая установка

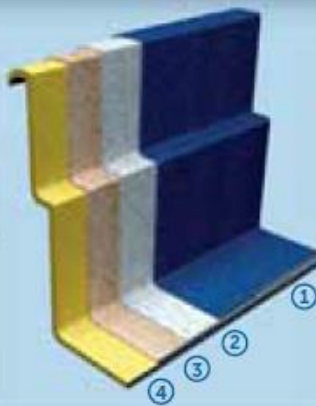

- ① Водозащитная краска с верхним защитным слоем
- ② Слой винил-эфирной смолы
- ③ Укреплено стекловолокном
- ④ Тепловая изоляция (упрочненный пенополиуретан)



Pegas (6.2 x 3.1 x 1.4 m)



Fenix (6.0 x 3.0 x 1.2 m)



Rhodos (7.5 x 3.5 x 1.4 m)



Orion (7.5 x 3.5 x 1.5 m)



Olymp (4.5 x 3.0 x 1.2 m)



Ikaros (6.0 x 3.0 x 1.4 m)



Gemini (8.2 x 3.5 x 1.5 m)

Стандартные цвета



Bermuda Blue



White



Pool Grey



Sand



Aqua Jade



Hawaiian Sand



Emerald Green



Red Oxide



Mid Blue



OLYMP

Стеклопластиковые бассейны

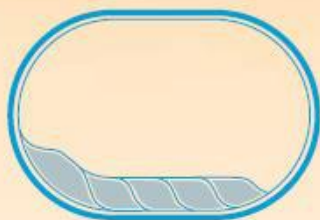

4.5 x 3.0 x 1.2 m

(Длина x Ширина x Глубина)



IKAROS

Стеклопластиковые бассейны

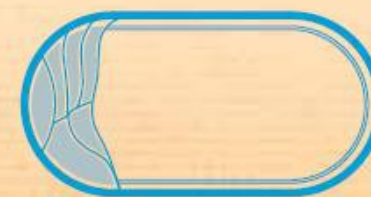

6.0 x 3.0 x 1.4 m

(Длина x Ширина x Глубина)

FENIX



Стеклопластиковые бассейны



6.0 x 3.0 x 1.2 m

(Длина x Ширина x Глубина)



RHODOS

Стеклопластиковые бассейны



7.5 x 3.5 x 1.4 m

(Длина x Ширина x Глубина)



ORION

Стеклопластиковые бассейны



7.5 x 3.5 x 1.5 m

(Длина x Ширина x Глубина)

PEGAS

Стеклопластиковые бассейны



6.2 x 3.1 x 1.4 m

(Длина x Ширина x Глубина)



GEMINI



Стеклопластиковые бассейны

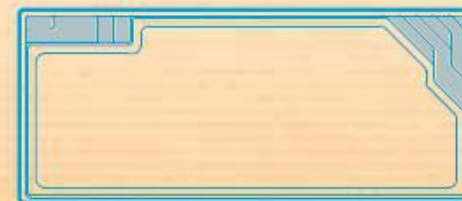

8.2 x 3.5 x 1.5 m

(Длина x Ширина x Глубина)

Композитные бассейны

Преимущества

- > Различные формы и размеры
- > Переменная глубина бассейна – мелкая и глубокая зона
- > Дополнительные внутренние ступени
- > Специальный бассейн G-liners®, 30 различных образцов
- > Экономичная отгрузка на нескольких паллетах
- > Левая/ Правая ориентация в большинстве форм
- > Угловые / прямые / закругленные варианты лестниц



Конструкция бассейна

- > Панели изготовлены из специальных композиционных материалов
- > Монолитная и прочная конструкция
- > Дополнительные внутренние ступени
- > Поддержка скоб сделана из нержавеющей стали

Lap pool

(Длина × Ширина × Глубина)

Lap pool 1 – 6.10 × 3.05 × 1.43 m

Lap pool 2 – 2.20 × 3.05 × 1.43 m



Lemond

(Длина × Ширина × Глубина)

7.32 × 5.49 / 3.66 × 1.59 m



Lenox

(Длина × Ширина × Глубина)

8.52 × 4.55 / 3.66 × 1.59 m



Baltimore

(Длина × Ширина × Глубина)

Baltimore 0 – 6.10 x 3.05 x 1.43 m
Baltimore 1 – 7.32 x 3.66 x 1.89 m
Baltimore 2 – 8.53 x 4.27 x 2.20 m
Baltimore 3 – 9.75 x 4.88 x 2.50 m
Baltimore 4 – 10.97 x 5.49 x 2.50 m
Baltimore 5 – 12.19 x 6.10 x 2.66 m

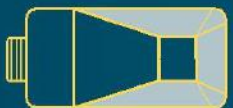

Boston

(Длина × Ширина × Глубина)

Boston 1 – 9.13 x 5.50 x 1.89 m
Boston 2 – 11.27 x 6.70 x 2.50 m



Ohio

(Длина × Ширина × Глубина)

Ohio 0 – 8.03 x 4.58 x 1.59 m
Ohio 1 – 9.25 x 4.58 x 1.89 m
Ohio 2 – 10.87 x 5.50 x 2.50 m

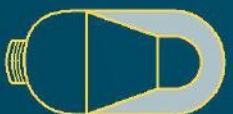

Ontario

(Длина × Ширина × Глубина)

Ontario 1 – 8.80 x 4.58 x 1.89 m
Ontario 2 – 10.94 x 5.50 x 2.50 m

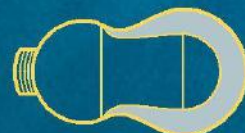

Riviera

(Длина × Ширина × Глубина)

11.80 x 6.93 / 5.63 x 2.50 m

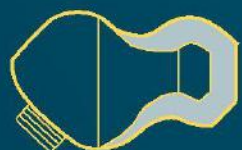

Athena

(Длина × Ширина × Глубина)

Athena 0 – 7.21 x 3.55 x 1.89 m
Athena 1 – 9.91 x 5.03 x 2.50 m
Athena 2 – 11.13 x 5.64 x 2.50 m





АЗУРО

Павильоны для бассейнов



Офис и магазин бассейны Azuro:
115487, г. Москва, Нагатинская улица, дом 28, корп. 3
м. Коломенская
тел +7 (495) 792-53-54; 792-53-55
www.azuropool.ru
e-mail: info@azuropool.ru

Контакты

Павильоны для бассейна

Преимущества

- > Удлиняет плавательный сезон
- > Усиленное действие солнечного нагрева - стены нагревают воду, когда солнце светит
- > Уменьшенная потеря тепла и затрат на обогрев
- > Защита детей и домашних животных от падения в бассейн
- > Улучшает качество воды
- > Меньше использования химикатов и меньше заботы о качестве воды
- > Различные размеры, цвета
- > Различные размеры, цвета профиля и цвет поликарбонат - согласно пожеланиям клиентов

Технические параметры

- > Конструкция изготовлена из алюминиевого сплава (толщина 40x60 мм и 40x80 мм)
- > Специальный состав поверхностного слоя
- > Рельсы для перемещения сегментов с обеих сторон
- > Подшипники колеса не надо обслуживать
- > Поликарбонат (толщина 10 мм) – стойкий к ультрафиолету с обеих сторон
- > Прозрачный поликарбонат 4 мм (Plexi)
- > Закрывающаяся дверь
- > Блокируемые отдельные сегменты



Технические данные

Типы полозьев

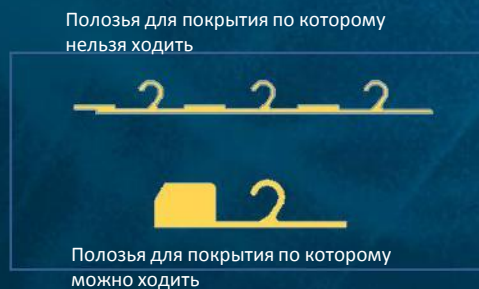

Без дополнительных рельс

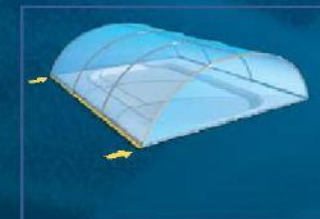

С дополнительными рельсами

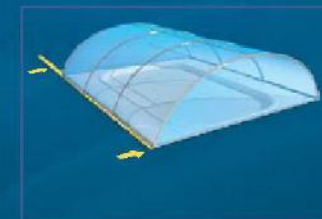

Типы дверей

Двери с порогом



Двери без порога



Откидная дверь



Сдвижная боковая дверь – открытие вверх



Сдвижная боковая дверь – открытие в сторону

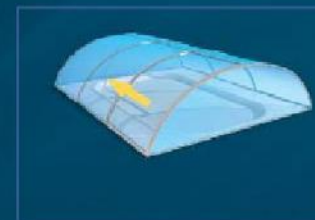

Мы предлагаем стандартные модели Trend, которые мы всегда держим на складе для немедленной доставки. Потому что они не могут быть изменены. Они могут быть упакованы либо на паллете (предварительно собранные) или в коробке для экономичного способа доставки – до 10 шт в одном грузовике.



Готовые модели со склада

(предварительно собранные)

Технические характеристики

Технические характеристики

- > Толщина профиля 60 x 40 мм
- > 10-миллиметровый поликарбонат с двухсторонней стойкостью к ультрафиолету
- > Раздвигаемые передние и задние стенки
- > Блокируемая дверь без порога в передней стене
- > Блокируемая раздвижная дверь в первом сегменте в версии с боковой дверью
- > Двухсторонние рельсы для покрытия по которому можно ходить
- > Покрытие поверхности Elox

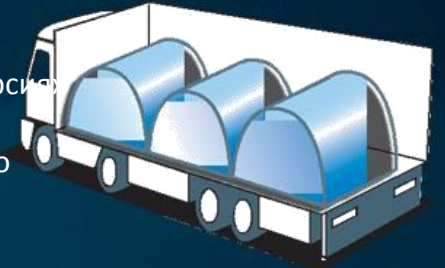

Article no.	Модель	Внутренние размеры (м)
3BZS1485	Trend Olymp (Боковая дверь)	3.20 x 4.60 x 1.03 м
3BZS1482	Trend 3	3.32 x 6.30 x 1.11 м
3BZS1494	Trend 3 Боковая дверь	3.32 x 6.30 x 1.11 м
3BZS1486	Trend Economic	3.80 x 8.40 x 1.32 м
3BZS1495	Trend Economic (Боковая дверь)	3.80 x 8.40 x 1.32 м
3BZS1483	Trend 4	4.28 x 8.40 x 1.51 м
3BZS1484	Trend 5	5.14 x 10.50 x 1.78 м
3BZS2992	Compact 3 (Боковая дверь)	3.88 x 6.42 x 0.85 м
3BZS2994	Compact 4 (Боковая дверь)	3.75 x 8.54 x 0.85 м
3BZS1487	доп.рельсы Trend Olymp	1 м с каждой стороны
3BZS1488	доп.рельсы Trend 3	1 м с каждой стороны
3BZS1489	доп.рельсы Trend 4/Economic	1 м с каждой стороны
3BZS1490	доп.рельсы Trend 5	1 м с каждой стороны
3BZS3004	доп.рельсы Compact 3	1 м с каждой стороны
3BZS3005	доп.рельсы Compact 4	1 м с каждой стороны

Заранее собранные – до 3 шт в машине

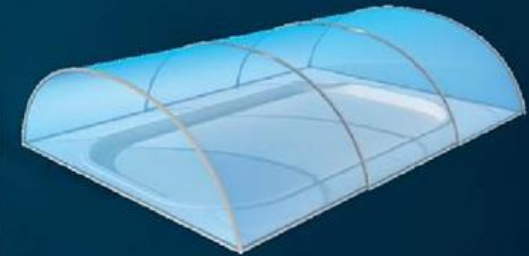

Trend

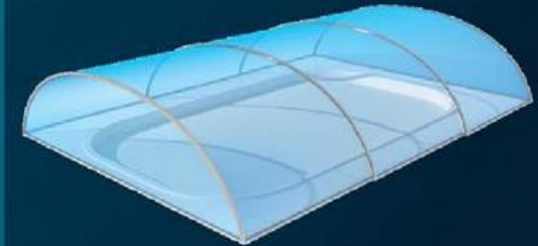

Compact

Цвет поликарбоната

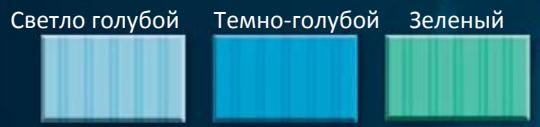
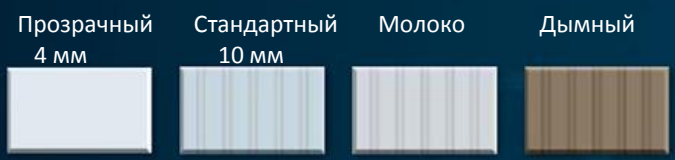

Цвет профиля



Алюминий (Elox)



Антрацит (Anthracite)



Бронза (Bronz)



Технические параметры

- > Толщина профиля 60 x 40 мм
- > 10-миллиметровый поликарбонат с двухсторонней стойкостью к ультрафиолету
- > Раздвижные передние и задние стенки
- > Блокируемая дверь без порога в передней стене
- > Блокируемая раздвижная дверь в первом сегменте в версиях с боковой дверью
- > Двухсторонние полозья покрытием по которому можно ходить
- > Покрытие поверхности Elox

Опции

Антрацит или Бронзовый цвет профилей для заранее смонтированных версий



Замки для всех сегментов Удлиненные рельсы



Упаковка – Заранее смонтированные или в коробке



Всегда в наличии стандартные модели

Мы предлагаем стандартные модели Trend, которые мы всегда держим на складе для срочной доставки. Они не модифицируемые. Они могут быть упакованы или на паллете (заранее смонтированы), или в коробке для экономичного способа отправить – до 10 штук в одном грузовике.



Trend Olymp	3.20 x 4.60 x 1.03 m
Trend 3	3.32 x 6.30 x 1.11 m
Trend 3 side door (с боковой дверью)	3.32 x 6.30 x 1.11 m
Trend Economic	3.80 x 8.40 x 1.32 m
Trend Economic side door (боковая дверь)	3.80 x 8.40 x 1.32 m
Trend 4	4.28 x 8.40 x 1.51 m
Trend 5	5.14 x 10.50 x 1.78
Compact 3 (боковая дверь)	3.90 x 6.42 x 0.88 m
Compact 4 (боковая дверь)	3.76 x 8.54 x 0.85 m

Модели Trend

Trend Стандарт

Ширина: 3,0–8,0 м
Длина: 4,2–16,8 м
В наличии модели с боковой
сдвижной дверью в
направлении вверх и в
сторону

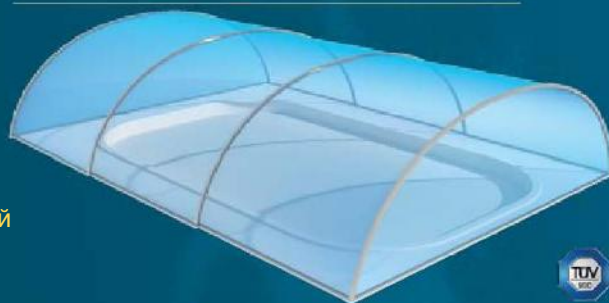

Trend с увеличенной высотой

Ширина: 3,0–8,0 м
Длина: 4,2–16,8 м
В наличии модели с боковой
сдвижной дверью в направлении
вверх и в сторону

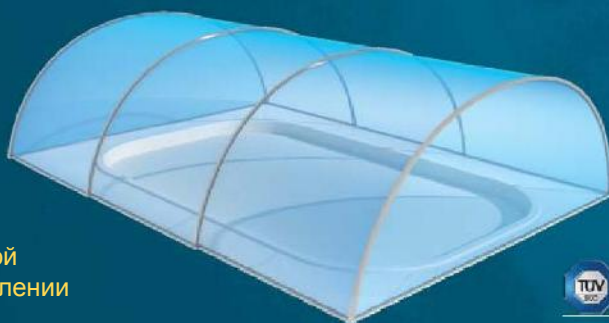

Trend с максимальной высотой

Ширина: 3,0–8,0 м
Длина: 4,2–16,8 м
В наличии модели с боковой
сдвижной дверью в направлении
вверх и в сторону

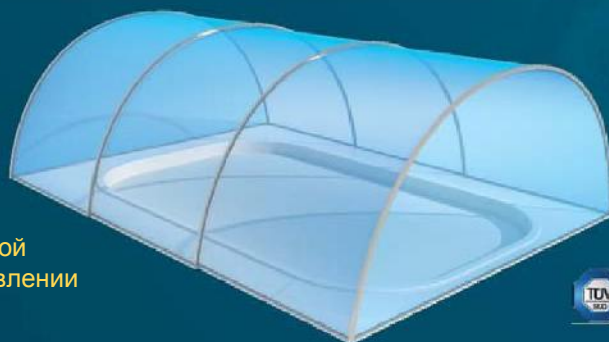

Модели Compact

Compact низкий

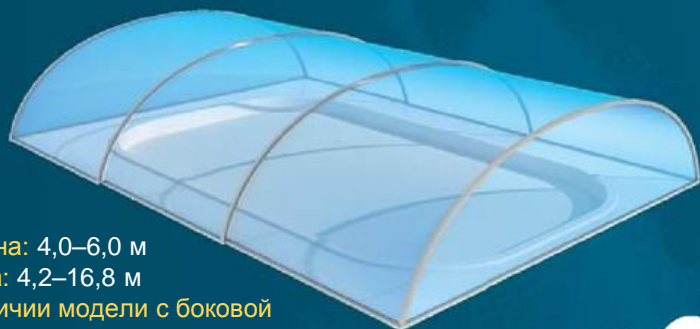

Ширина: 4,0–6,0 м
Длина: 4,2–16,8 м
В наличии модели с боковой
сдвижной дверью в
направлении вверх и в
сторону



Compact высокий

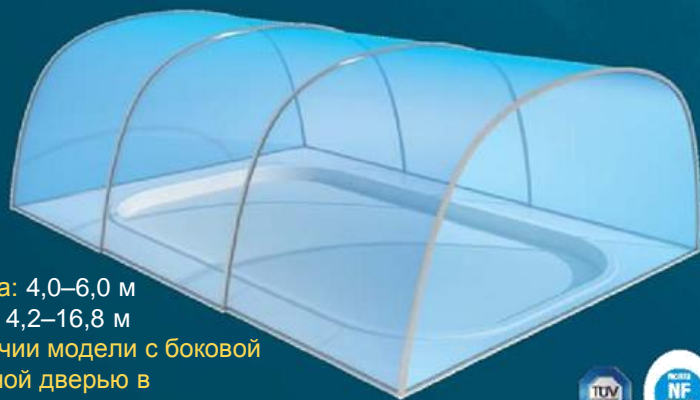

Ширина: 4,0–6,0 м
Длина: 4,2–16,8 м
В наличии модели с боковой
сдвижной дверью в
направлении вверх и в
сторону



Модели Аролло

Аролло с прямой стеной

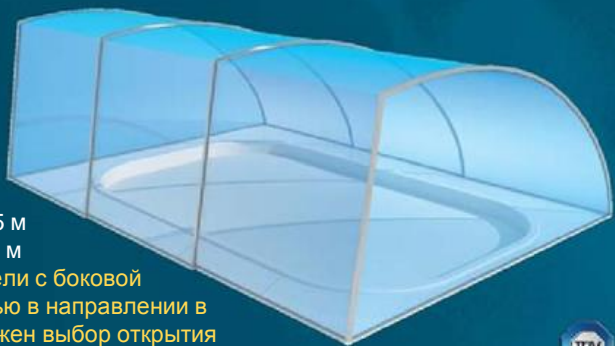

Ширина: 3,5–4,5 м
Длина: 4,2–16,8 м
В наличии модели с боковой
сдвижной дверью в направлении в
сторону. Возможен выбор открытия
в правую и левую сторону



Аролло с овальной стеной

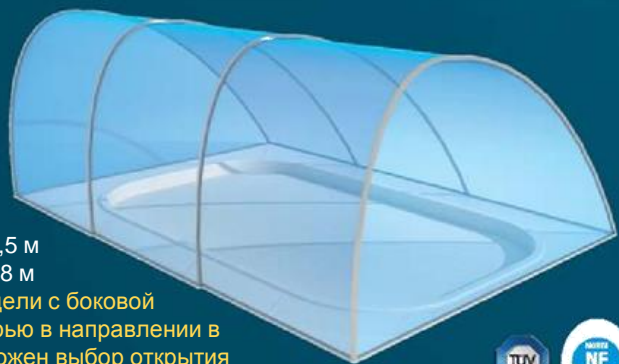

Ширина: 3,5–4,5 м
Длина: 4,2–16,8 м
В наличии модели с боковой
сдвижной дверью в направлении в
сторону. Возможен выбор открытия
в правую и левую сторону



Модели Imperial



Imperial Низкий

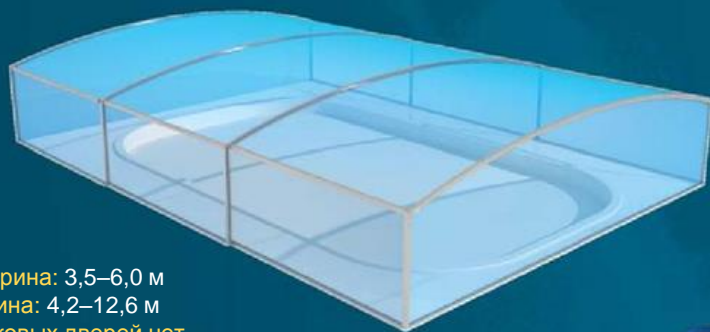

Ширина: 3,5–6,0 м
Длина: 4,2–12,6 м
Боковых дверей нет



Imperial Высокий

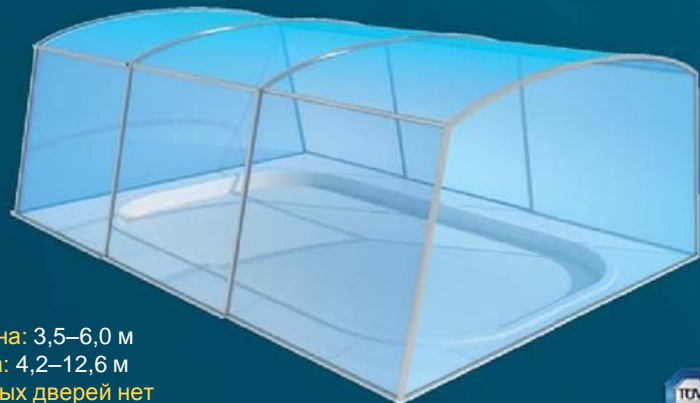

Ширина: 3,5–6,0 м
Длина: 4,2–12,6 м
Боковых дверей нет



Мобильные павильоны

Преимущества мобильных павильонов

- Полностью мобильны;
- Легко собираются и разбираются;
- Конструкция и материал предусматривают эксплуатацию в течение многих лет;
- Ткань VALMEX водонепроницаемая, стойкая к ультрафиолету;
- Возможно открыть с любой стороны
- Возможно использовать для разных целей (для приема гостей, для настольного тенниса и проч.)



Спецификация

Позиция	Овальный	Размеры	Вес
ЗВРZ0100		4.1 x 6.2 x 2.2 м	64 кг
ЗВРZ0101		4.1 x 8.1 x 2.2 м	82 кг
ЗВРZ0103		4.9 x 7.0 x 2.6 м	72 кг
ЗВРZ0104		4.9 x 8.9 x 2.6 м	89 кг
ЗВРZ0123		4.1 x 10.0 x 2.2 м	93 кг
ЗВРZ0124		4.9 x 10.8 x 2.6 м	106 кг

Позиция	Круглый	Диаметр	Вес
ЗВРZ0099		4.1 x 2.2 м	42 кг
ЗВРZ0102		4.9 x 2.6 м	49 кг

Аксессуары для бассейнов

Сачки для листвы и глубокие сачки



3BVZ0112
Сачок для листвы De Luxe



3BVZ0048
Глубокий сачок De Luxe



3BVZ0049
Сачок для листвы



3BVZ0047
Глубокий сачок

Прочие аксессуары



3BVZ0114
Плавающая подушка



3BVZ0141 Щетка для стен угловая



3BVZ0040
Плавающий поплавок дозатор



3BVZ0007
Щетка для стен 25 см.



3BVZ0008 Щетка для стен 45 см.



3BVZ0113
Плавающий термометр



3BVZ0051 сачок со штангой



Аксессуары Green-Line



3BVZ0199

Green Line 6 шаговый набор

Содержит:

- Щетка для стен 20"/50 см
- Глубокий сачок для пылесоса (с мешком)
- Телескопическая штанга для пылесоса и сачка размер от 6' до 12'
- Многофункциональная вешалка
- Треугольная щетка для пылесоса
- Термометр 8"



3BVZ0142
Треугольная щетка для пылесоса



3BVZ0145 Глубокий сачок для пылесоса (с мешком)



3BVZ0143 Щетка для стен 10"/25 см
3BVZ0144 Щетка для стен 20"/50 см



3BVZ0164
Многофункциональная вешалка



3BVZ0163
Плавающий поплавок дозатор



3BVZ0149
Термометр 8"



3BVZ0146
Сачок для чистки бассейна

3BVZ0148

Телескопическая штанга для пылесоса и сачка размер от 12" до 24"
3BVZ0147 размер от 6" до 12"

Шланги для бассейнов



3BRO0006

Шланг для бассейна, диаметр 32 mm, рулон 50

3BRO0007

Шланг для бассейна, диаметр 38 mm, рулон 45 метров

Механические насадки для пылесосов



3BVZ0002
Щетка для пылесоса De Luxe



3BVZ0004
Треугольная щетка



3BVZ0011
Округлая щетка для пылесоса De Luxe

Преимущества УНИВЕРСАЛЬНОГО защитного покрытия

- ✓Безопасность – защита ваших детей и домашних животных от падения в бассейн
- ✓ Покрытие не лежит на воде. Оно заходит за край бассейна на 25 см с каждой стороны. Между поверхностью воды и покрывалом создается термальная воздушная подушка. Это помогает предотвратить потери тепла в ночное время.
- ✓ Защита от испарения.
- ✓Защита от грязи.
- ✓Уменьшает расход химии для бассейна.

Доступные цвета

Голубой



Серый



Зеленый



Бежевый



Преимущества СОЛНЕЧНОГО защитного покрытия

- ✓Безопасность – защита ваших детей и домашних животных от падения в бассейн
- ✓Покрывало прозрачное – солнечный свет нагревает воду в бассейне.
- ✓ Покрытие не лежит на воде. Оно заходит за край бассейна на 25 см с каждой стороны. Между поверхностью воды и покрывалом создается термальная воздушная подушка. Это помогает предотвратить потери тепла в ночное время.
- ✓ Защита от испарения.
- ✓Защита от грязи.
- ✓Уменьшает расход химии для бассейна.

Доступные цвета:
Прозрачный



Подкладки под бассейн

Плавающие покрытия

Зимние покрытия Derbyis

Derbis Универсальное покрытие

Универсальное покрытие изготавливается специально по вашему заказу. Возможны любые размеры

Возможные цвета:

Белый, зеленый, серый, бежевый.



Аксессуары

Позиция №	Описание
ЗВРZ0108	Смывающее устройство для покрытия Derbyis

Позиция №	Описание	Диаметр
ЗЕХХ0026	Подкладка под бассейн	3.6 m
ЗЕХХ0027	Подкладка под бассейн	4.6 m
ЗЕХХ0028	Подкладка под бассейн	5.5 m
ЗЕХХ0029	Подкладка под бассейн	5.5 x 3.7 m
ЗЕХХ0030	Подкладка под бассейн	7.3 x 3.7 m
ЗЕХХ0031	Подкладка под бассейн	6.4 m
ЗЕХХ0032	Подкладка под бассейн	9.1 x 4.6 m

Позиция №	Описание	Диаметр
ЗЕХХ0019	Покрытие плавающее	3.6 m
ЗЕХХ0020	Покрытие плавающее	4.6 m
ЗЕХХ0021	Покрытие плавающее	5.5 m
ЗЕХХ0022	Покрытие плавающее	5.5 x 3.7 m
ЗЕХХ0023	Покрытие плавающее	7.3 x 3.7 m
ЗЕХХ0024	Покрытие плавающее	6.4 m
ЗЕХХ0025	Покрытие плавающее	9.1 x 4.6 m

Позиция №	Описание	Диаметр
ЗВVZ0125	Зимнее покрытие Derbyis	3.6 m
ЗВVZ0126	Зимнее покрытие Derbyis	4.6 m
ЗВVZ0127	Зимнее покрытие Derbyis	5.5 m
ЗВVZ0128	Зимнее покрытие Derbyis	5.5 x 3.7 m
ЗВVZ0129	Зимнее покрытие Derbyis	7.3 x 3.7 m
ЗВVZ0130	Зимнее покрытие Derbyis	6.4 m
ЗВVZ0131	Зимнее покрытие Derbyis	9.1 x 4.6 m



Солнечная панель для нагрева



Поставка содержит:

- Солнечная панель
- Фиттинги

Спецификация

Модель	Позиция	Размеры (м)	Клапан	Для бассейнов	Соединитель шланга а 32/38	Соединитель штепселя	Хомут шланга	Общий вес кг.	Размеры мм.	Штук в паллете
5.4 m ²	3EXB0013	1.2 x 4.5	Yes	up to 45 m ³	2	2	6	7	400 x 400 x 1450	10
3.6 m ²	3EXB0012	1.2 x 3	Yes	up to 25 m ³	2	2	6	6	400 x 400 x 1450	10
3.6 m ²	3EXB0014	0.6 x 6	No	up to 25 m ³	2	2	6	6	400 x 400 x 850	12
1.8 m ²	3EXB0027	0.6 x 3	No	up to 15 m ³	2	2	6	5	400 x 400 x 850	12
1.8 m ²	3BTE0389	1.2 x 1.5	No	up to 15 m ³	2	2	6	5	400 x 400 x 1450	10
0.9 m ²	3BTE0369	1.5 x 0.6	No	up to 15 m ³	2	2	6	5	400 x 400 x 850	12

Солнечная панель 1.8 м²

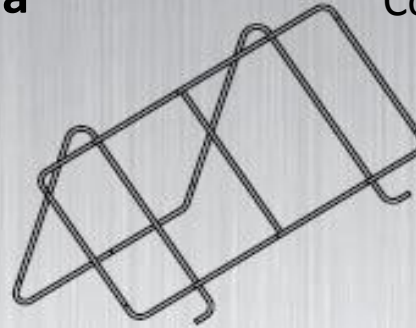

Аксессуары

- 3BVZ0097 опора 3.6 м²
- 3BVZ0098 опора 5.6 м²
- 3BVZ0222 опора 1.8 м²

New



Опора в комплект не включена

Азуро

New

New

Солнечная панель - навес

Спецификация

New



Для бассейнов

Позиция	Размеры (м)	вес кг.	Для бассейнов
3BTE0388	1.2 x 1 x 0.9 (panel 1.84 m ²)	7	up to 15 m ³

Используется как навес для песочных фильтров

Панель солнечная пирамидальная

Спецификация

New



Для бассейнов

Позиция	Размеры (м.)	вес кг.	Для бассейнов
3BTE0374	1.2 x 0.8 x 0.4	5.5	up to 15 m ³

Солнечный душ

Панели нагрева от солнца с легкостью могут быть использованы для нагрева воды в бассейне. Предложен высокоэффективная конструкция, которая может быть легко установлена около любого бассейна. В сочетании с песочным фильтром, это предоставляет теплую воду для бассейна.

Душ с подогревом воды от солнца - обязательное дополнение для каждого бассейна. Корпус душа работает как солнечный поглотитель и как водяной бак. (до 35 л), в котором подогревается вода.



Спецификация	DE LUXE	STANDARD	EASY	MOVABLE
Артикул	3BPZ0122	3BPZ0082	3BPZ0140	3BPZ0206
Материал	Алюминий, нержавеющая сталь	Полипропилен, пластик	Пластик	Полипропилен
Бак для воды	35 л	35 л	20 л	14 л
Вес	17.5 kg	12.5 kg	5.5 kg	5.4 kg
Высота	220 см	220 см	208 см	145 см
Размеры коробки	27 x 25 x 225 см	27 x 25 x 225 см	18 x 18 x 210 см	145 x 19 x 19 см
Количество на паллете	20 pcs	20 pcs	30 pcs	20 pcs

Pool Filters



SKIMMER (Скиммер)

Модель 3BTE0161

- Рекомендовано для всех бассейнов AZURO
- В комплекте обратные фиттинги
- Адаптер шланга 32 мм и 38 мм

AZURO 2500 – 12 V

Для установки на внешней стороне бассейна

Модель	Вольт	Мощность	Пропускная способность	Масса	Диаметр катриджа
3EXX0002	12V – 50 Hz	35 W	2 500 l/h	2.5 kg	55 mm

ACCESSORIES: Spare cartridge 3EXX0008

Запасной катридж **3EXX0008**



AZURO 2000 – 12 V

Модель	Вольт	Мощность	Пропускная способность	Масса	Диаметр катриджа
3EXX0007	12V – 50 Hz	20 W	2 000 l/h	2.2 kg	40 mm

Запасной катридж **3EXX0017**

Тепловые насосы

Преимущества тепловых насосов

- Нагревают воду в любую погоду
- 80% бесплатного тепла
- Увеличивают купальный сезон
- Легко устанавливаются и собираются
- Экологичный способ нагрева
- Современный дизайн
- Исполнение по технологии Panasonic / Toshiba



	BP-30WS n.s.	BP-50 WSC n.s.	BP-85HS n.s.	BP-100HS n.s.
Позиция	3BTE0419	3BTE0420	3BTE0421	3BTE0422
Мощность обогрева	3 kW	4.6 kW	8.5 kW	10.5 kW
Коэффициент преобразования (COP)	5.1 W/W	5.3 W/W	5 W/W	5.1 W/W
Затраченная эл.энергия	0.6 kW	0.9 kW	1.7 kW	2.05 kW
Сила тока	3A	4.3 A	7.8 A	9.5 A
Параметры электропитания	220V/ 50 Hz	220V/ 50 Hz	220 V/ 50 Hz	220 V/ 50 Hz
Материал теплообменника:				
Хладагент (фреон)	R410A	R410A	R410A	R410A
Объем потока воды	2.8 m³/h	3 m³/h	5 m³/h	5.5 m³/h
Присоединение воды	50 mm	50 mm	50 mm	50 mm
Описание	Цифровой дисплей	Цифровой дисплей	Цифровой дисплей, автоматическая разморозка	Цифровой дисплей, автоматическая разморозка
Чистовые размеры	655 x 270 x 480 mm	755 x 270 x 505 mm	930 x 280 x 540 mm	1 000 x 305 x 580 mm
Габаритные размеры	730 x 340 x 550 mm	830 x 340 x 550 mm	1 050 x 380 x 580 mm	1 140 x 405 x 640 mm
Вес нетто/брутто	30/ 34 kg	35/ 39 kg	52 / 56 kg	61/ 65 kg
Количество на паллете	6 pcs	6 pcs	6 pcs	6 pcs

Противотоки Aqua Jet



AQUAJET 50

Он предназначен в первую очередь для ряда бассейнов Азуро, но найдет свое место в любом бассейне. Навесной противоток Аква Джет 50 производительностью 50 м³/ч оснащена LED-диодами, которые встроены в крышку сопла и освещают бассейн ночью. Переключатель света и поток можно включать и регулировать из бассейна.



LED свет

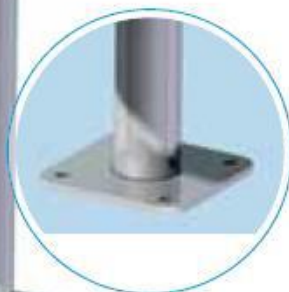

Поддерживающая
нога

Поддерживающая нога

Модель	3BTE0313
вес	2,5 kg

AQUAJET 100

Предназначен для всех подземных бассейнов с минимальной длиной или диаметром 5 м (меньшие наземные бассейны могут быть повреждены). Расход 100 м³/ч с шириной потока делает плавание очень комфортным и вызывают ощущение плавания в реке. Мощность противотока можно регулировать до 60-100 м³/ч, что делает его пригодным не только для отдыха и купания, но и для тренировки очень сильных пловцов. Уменьшив мощность, использовать его для массажа и релаксации. Противоток также оснащен высококачественной LED освещением в семи переменчивых тонах (белый, синий, красный, зеленый, желтый, фиолетовый и бирюзовый) для ночного купания. Мощность потока легко управляется прямо из бассейна.



SPECIFICATIONS

	Aqua Jet 50	Aqua Jet 100
Модель	3EXB0038	3BTE0423
Мощность насоса	50 м ³ / h	100 м ³ / h
Потребляемая мощность	1.1 kW	1.1 kW
Электропитание	230 V / 50 Hz	230 V / 50 Hz
Цвет		
Габариты	1 200 x 280 x 550 mm	1 450 x 700 x 740 mm
Вес нетто / брутто	25 / 27 kg	35 / 37 kg
Штук га паллете	6 pcs	2 pcs

Чашковые пакеты (пленка для бассейнов)

MISTRY

Azuro пленка



SPECIFICATIONS	Модель	Размер	Толщина
	3BPZ0114	3.6 x 1.1 m	0.425 mm
	3BPZ0115	4.6 x 1.1 m	0.425 mm
	3BPZ0116	4.6 x 1.22 m	0.425 mm
	3BPZ0117	5.5 x 1.2 m	0.425 mm
	3BPZ0118	5.5 x 3.7 x 1.2 m	0.425 mm
	3BPZ0119	7.3 x 3.7 x 1.2 m	0.425 mm
	3BPZ0120	6.4 x 1.2 m	0.425 mm
	3BPZ0121	9.1 x 4.6 x 1.2 m	0.425 mm

SWIRL

Azuro пленка



SPECIFICATIONS	Item no.	Pool size	Thickness
	3BPZ0072	5.5 x 1.2 m	0.425 mm
	3BPZ0073	5.5 x 3.7 x 1.2 m	0.425 mm
	3BPZ0074	7.3 x 3.7 x 1.2 m	0.425 mm
	3BPZ0075	6.4 x 1.2 m	0.425 mm
	3BPZ0076	9.1 x 4.6 x 1.2 m	0.425 mm
	3BPZ0069	3.6 x 1.1 m	0.250 mm
	3BPZ0070	4.6 x 1.1 m	0.250 mm
	3BPZ0071	4.6 x 1.22 m	0.250 mm

LAGOON

Azuro пленка



SPECIFICATIONS	Модель	Размер	Толщина
	3BPZ0002	3.6 x 0.9 m	0.225 mm
	3BPZ0003	4.6 x 0.9 m	0.225 mm
3BPZ0004	4.6 x 1.1 m	0.225 mm	

Ibiza пленка



SPECIFICATIONS	Модель	Размер	Толщина
	3BZP1079	Ibiza 0 1.2/3.2 x 5.25 m	0.55 mm
	3BZP1080	Ibiza 1 1.2/3.2 x 6 m	0.55 mm
	3BZP1081	Ibiza 2 1.2/3.5 x 7 m	0.55 mm
	3BZP1082	Ibiza 3 1.2/4.16 x 8 m	0.55 mm
	3BZP1083	Ibiza 0 1.5/3.2 x 5.25 m	0.55 mm
	3BZP1084	Ibiza 1 1.5/3.2 x 6 m	0.55 mm
	3BZP1085	Ibiza 2 1.5/3.5 x 7 m	0.55 mm
	3BZP1086	Ibiza 3 1.5/4.16 x 8 m	0.55 mm

GREY

Azuro пленка



SPECIFICATIONS	Модель	Размер	Толщина
	3EX0079	3.6 x 1.1 m	0.225 mm

Инфрасауны

Инфрасауны помогают вывести токсины, в том числе тяжелых металлов, таких как ртуть и свинец, и другие вредные химические вещества. Это еще не все. С помощью технологии инфрасауны вы также можете уменьшить вес, расслабиться, снять боль, увеличить кровообращение и очистить вашу кожу.

Тип нагревателей

КЕРАМИЧЕСКИЕ НАГРЕВАТЕЛИ

- Максимальная температура: 250–300 °C (482–572 °F)
- Время работы – 8 000 часов
- Нагревается в течение нескольких секунд

КАРБОНОВЫЕ НАГРЕВАТЕЛИ

- Максимальная температура: 70–170 °C (158–338 °F)
- Время работы – 12 000 часов
- Испускают инфракрасное тепло при более низкой, более постоянной температуре через большие панели, создавая равномерное распределение тепла по всей сауне

6 Преимуществ Инфракрасной терапии:

- Детоксикация
- Релаксация
- Уменьшение боли
- Снижение веса
- Улучшают циркуляцию
- Очищают кожу



MARIANA	ARAWA <i>Narvika</i>	SAMOA	GRENADA
---------	-------------------------	-------	---------

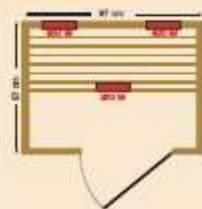

1

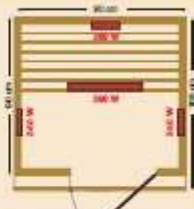

1

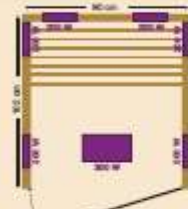

1



2

97 x 87 x 186 cm	90 x 105 x 190 cm	90 x 102 x 190 cm	120 x 120 x 194 cm
3x keramicke	4x keramicke	7x karbonove	4x keramicke + 1x red-light
1,15 kW / 230 V	1,3 kW / 230 V	1,5 kW / 230 V	1,8 kW / 230 V

ISABEL <i>Narvika</i>	GRENADA cedr	TONGA	SUMBA
--------------------------	-----------------	-------	-------





TYPE OF HEATING:

керамические

carbon

red-light

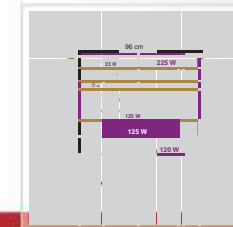
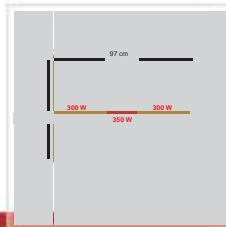

	Mariana	Arawa	Corrina
Модель	Mariana	Arawa	Corrina
Арт..	3SAU0022	3SAU0028	3SAU0046
Размеры	97 x 87 x 186 cm	90 x 105 x 190 cm	96 x 91 x 195 cm
К-во людей	1	1	1
Материал	Канадский кедр	Канадский кедр	MDF / Канадский кедр
Мощность	1.15 kW	1.3 kW	1.42 kW
К-во / тип нагревателей	3 керамические нагреватели	4 керамические нагреватели	7 карбоновый нагреватель
Эл-во	230 V / 50 Hz	230 V / 50 Hz	230 V / 50 Hz
Контр панель	внешний	внешний	внешний/ внутренний
Радио/MP3	х	✓	✓
Размер коробки, вес	187 x 104 x 30 cm; 100 kg	179 x 95 x 31 cm / 110 x 100 x 30 cm; 107 kg	190 x 110 x 22 cm / 190 x 105 x 22 cm / 110 x 105 x 28 cm; 160 kg



ТИП НАГРЕВАТЕЛЕЙ

керамические

carbon
red-light

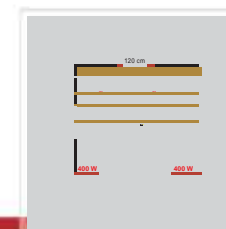
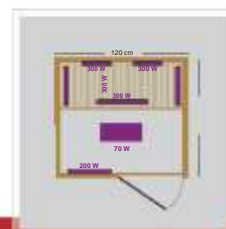
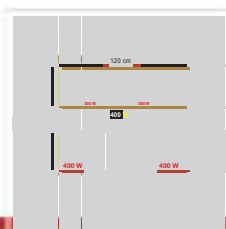

	Grenada	Isabel 2	Grenada Кедр	Tonga
Модель	Grenada	Isabel 2	Grenada Кедр	Tonga
Арт..	3SAU0020	3SAU0045	3SAU0025	3SAU0023
Размеры	120 x 120 x 194 cm	120 x 105 x 190 cm	120 x 120 x 194 cm	120 x 105 x 194 cm
Number of person	2	2	2	2
Материал	Канадский кедр	Канадский кедр	Кедр	Канадский кедр
Мощность	1.8 kW	2.25 kW	1.8 kW	1.7 kW
К-во / тип нагревателей	4 керамические нагреватели; 1 керамический нагреватель	7 карбоновый нагреватель	4 керамические нагреватели; 1 керамический нагреватель	6 карбоновых нагревателей
Эл-во	230 V / 50 Hz	230 V / 50 Hz	230 V / 50 Hz	230 V / 50 Hz
Контр панель	внешний/ внутренний	внешний	внешний/ внутренний	внешний/ внутренний
Радио/MP3	✓	✓ (without remote control)	✓	✓
Размер коробки, вес	178 x 124 x 32 cm / 125 x 126 x 33 cm; 135 kg	182 x 72 x 27 cm / 183 x 119 x 19 cm / 130 x 115 x 31 cm; 149 kg	178 x 124 x 32 cm / 125 x 126 x 33 cm; 135 kg	189 x 122 x 23 cm / 189 x 103 x 15 cm / 124 x 109 x 23 cm; 145 kg



ТИП НАГРЕВАТЕЛЕЙ

керамические

carbon

red-light

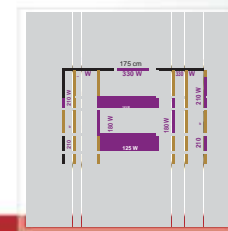
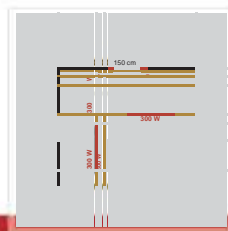
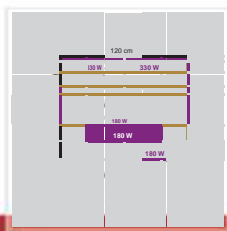

Модель	Lily	Sumba 2	Rowen
Арт..	3SAU0047	3SAU0044	3SAU0048
Размеры	120 x 105 x 195 cm	150 x 150 x 194 cm	175 x 120 x 190 cm
Number of person	2	3-4	4
Материал	MDF / Канадский кедр	Канадский кедр	Канадский кедр
Мощность	1.86 kW	2.4 kW	2.44 kW
К-во / тип нагревателей	7 карбоновыйнагреватели	8 керамические нагреватели	11 карбоновыйнагреватели
Эл-во	230/50 V/Hz	230/50 V/Hz	230 V
Контр панель	внешний/ внутренний	внешний/ внутренний	внешний/ внутренний
Радио/MP3	✓	✓	✓
Ионизатор	✓	✓	✓
Спинка	✓	✓	X
Размер коробки, вес	190 x 130 x 20 cm / 190 x 115 x 21 cm / 130 x 115 x 26 cm; 155 kg	178 x 134 x 23 cm / 178 x 130 x 19 cm / 140 x 140 x 31 cm; 170 kg	185 x 185 x 20 cm / 185 x 122 x 20 cm / 185 x 145 x 26 cm; 180 kg

Офис и магазин бассейны Azuro:
115487, г. Москва, Нагатинская улица, дом 28, корп. 3
м. Коломенская

Время работы: Пн.-Пт. с 10-00 до 19-00 (без обеда)

тел +7 (495) 792-53-54; 792-53-55

тел +7 (967) 184-72-35

e-mail: info@azuropool.ru

Пешком: от метро Коломенская, первый вагон из центра, из дверей станции направо, далее по переходу налево, далее по схеме мимо ТЦ (магазин "Перекресток")

На автомобиле: заезд с ул. Нагатинская между домами 30 и 32, вдоль дома по схеме

