

DOLPHIN SUPREME M5



www.azuropool.ru

г. Москва,
ул. Нагатинская, д. 28, кор.3
Тел. (495) 792-53-54 / 55
Тел. 8 (967) 184-72-35

Инструкции пользователя Пылесос автоматический (робот) "Dolphin Supreme M5" для бассейна



Что находится внутри коробки

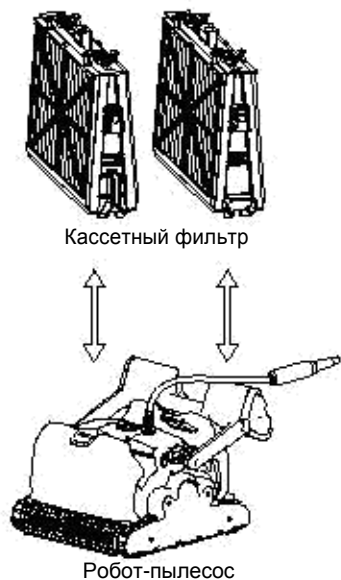

Комплектация	X	Комментарии
Рамка фильтровальной кассеты	2	
Сверхтонкий фильтр	4 фильтра	
Сумка для хранения фильтров	1	
Весенний фильтр	4 фильтра	
Преобразователь напряжения	1	
Робот-пылесос	1	
Тележка	1	
Пульт дистанционного управления	1	

По поводу приобретения дополнительных компонентов, обращайтесь к Вашему продавцу.

1 - Описание основных компонентов

1. Фильтры

2 вида фильтров

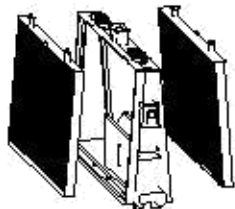

Весенний фильтр + рамка кассеты

Для грязных бассейнов, с крупным мусором (листья и т.д.). Использовать при первом запуске или в начале сезона.

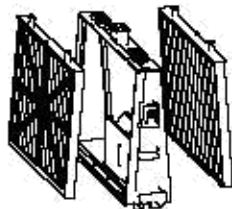

Ультратонкий фильтр + рамка кассеты

Для ежедневного использования. Заводская установка.

2. Щетки

Существуют 3 вида щеток, каждая разработана, для того чтобы обеспечить оптимальную тягу на различные покрытия бассейнов.



Щетка ПВХ
Для пленочного покрытия.



Комбинированная щетка.
Для грубой керамической поверхности, мозаики или плитки.

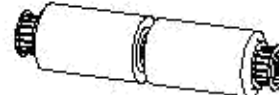

Супер-щетка.
Для гладкой керамики.

3. Преобразователь напряжения

Цифровой переключатель

- Вход. напряжение - 100-250 AC Вольт
- 50-60 Герц
- 180 Ватт
- Исход. напряжение - 30 DC Вольт
- IP 54

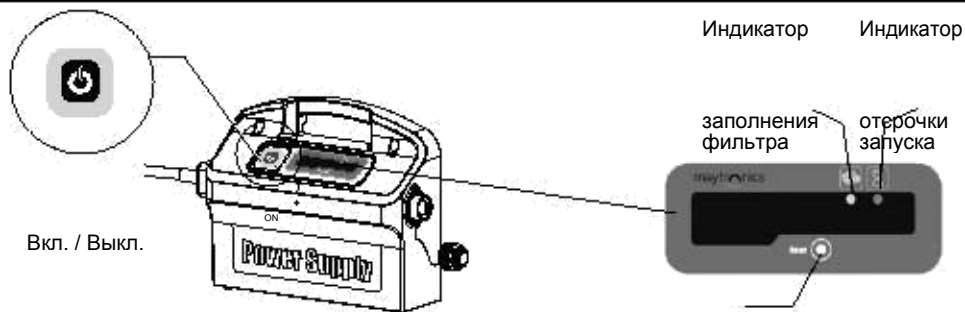

Кнопка перезагрузки рабочего цикла

2 – Функции робота-пылесоса

1 – Подготовка робота-пылесоса к использованию.

A. Соберите тележку – инструкцию по сборке найдете в коробке.

B. Переведите рукоятку в нужное положение.

Угол рукоятки должен быть скорректирован в зависимости от направления движения робота-пылесоса вдоль линии воды (по/против часовой стрелки).

1. Надавите на защелку и удерживайте.

2. Переведите рукоятку в нужное положение и отпустите защелку.

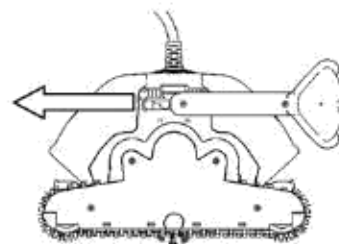
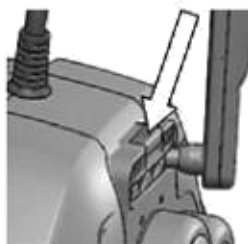

Нормальное движение.

Более эффективная очистка линии воды.

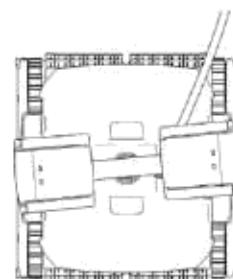
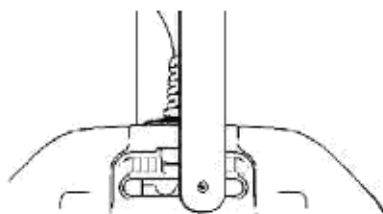

Быстрое продвижение.

Быстрая, но менее эффективная очистка линии воды.

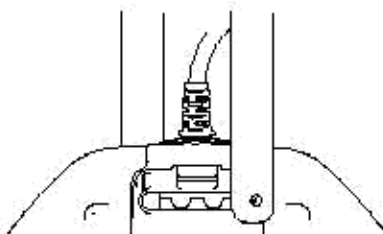

С. Размотка кабеля

Распределите кабель так, чтобы робот-пылесос свободно перемещался по всему периметру бассейна. Убедитесь, что нет изломов.

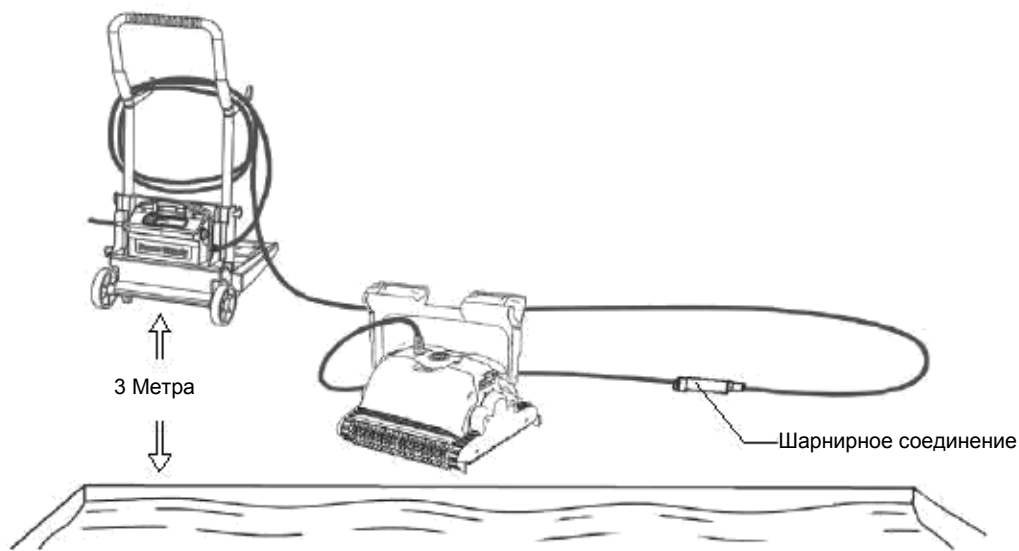

- ⚠ Используйте только оригинальный преобразователь напряжения.
- ⚠ Держите преобразователь напряжения подальше от воды.
- ⚠ Отключайте преобразователь напряжения перед каждым обслуживанием.
- ⚠ Не включайте преобразователь напряжения прежде, чем поместите в воду робот-пылесос, затем включайте.
- ⚠ Убедитесь, что электрические розетки защищены заземлением.
- ⚠ Используйте стабилизатор напряжения.

2 - В воде.

Помещение робота-пылесоса в бассейн.

Опустите робот-пылесос в бассейн.

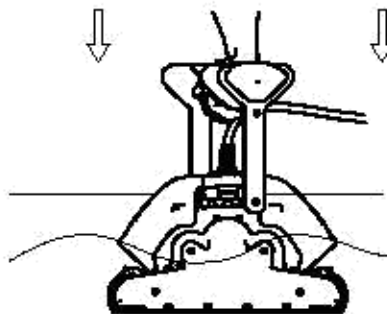

Примечание: При использовании комбинированной или Супер-щетки, во время погружения в воду, слегка выжмите воздух из нее.

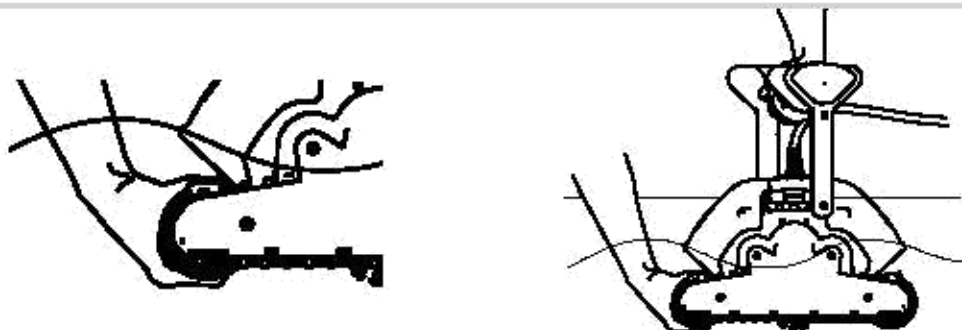

Включение робота-пылесоса

1. Подключите плавающий кабель к преобразователю напряжения.
2. Подключите электрический кабель от преобразователя напряжения к сети.

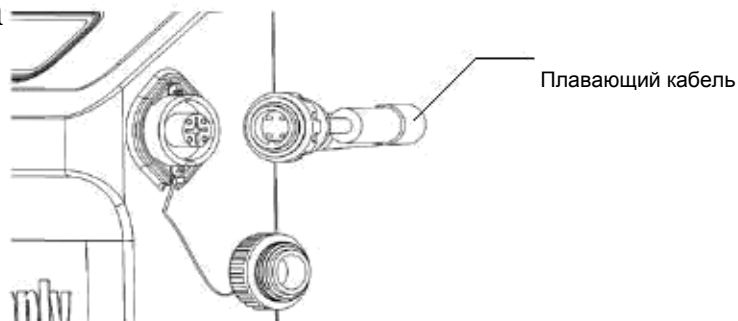

3. Нажмите цифровой переключатель Вкл./Выкл.
4. Робот-пылесос приступит к работе.

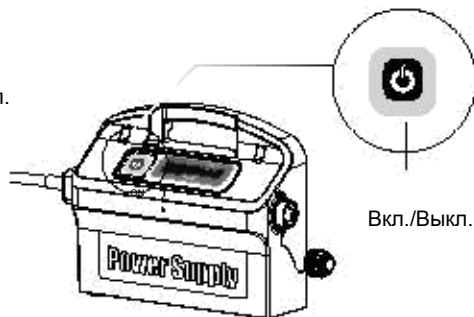

Примечание: Если ваша модель включает в себя пульт дистанционного управления, пожалуйста, смотрите инструкцию к ПДУ.



Важно: Не входите в бассейн, пока в бассейне работает робот-пылесос.

3- Вынимаем робот-пылесос из воды.

Отключите питание перед действием.

1. Если робот-пылесос не закончил свой цикл, отключите преобразователь напряжения и отключите от сети.
2. Вытяните плавающей кабель из воды, чтобы робот-пылесос поднялся на поверхность, а затем поднимите его за ручку.

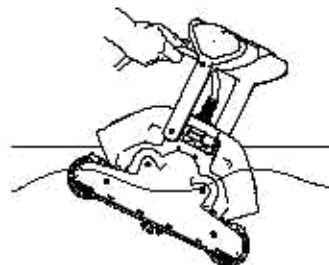
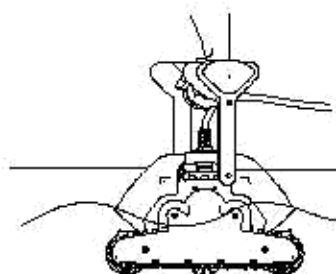

Примечание: Не поднимайте робот-пылесос из воды за кабель, только за ручку.

3 - Текущее обслуживание

1 - Извлечение и очистка фильтрующих элементов.

⚠ Отключите питание перед действием.

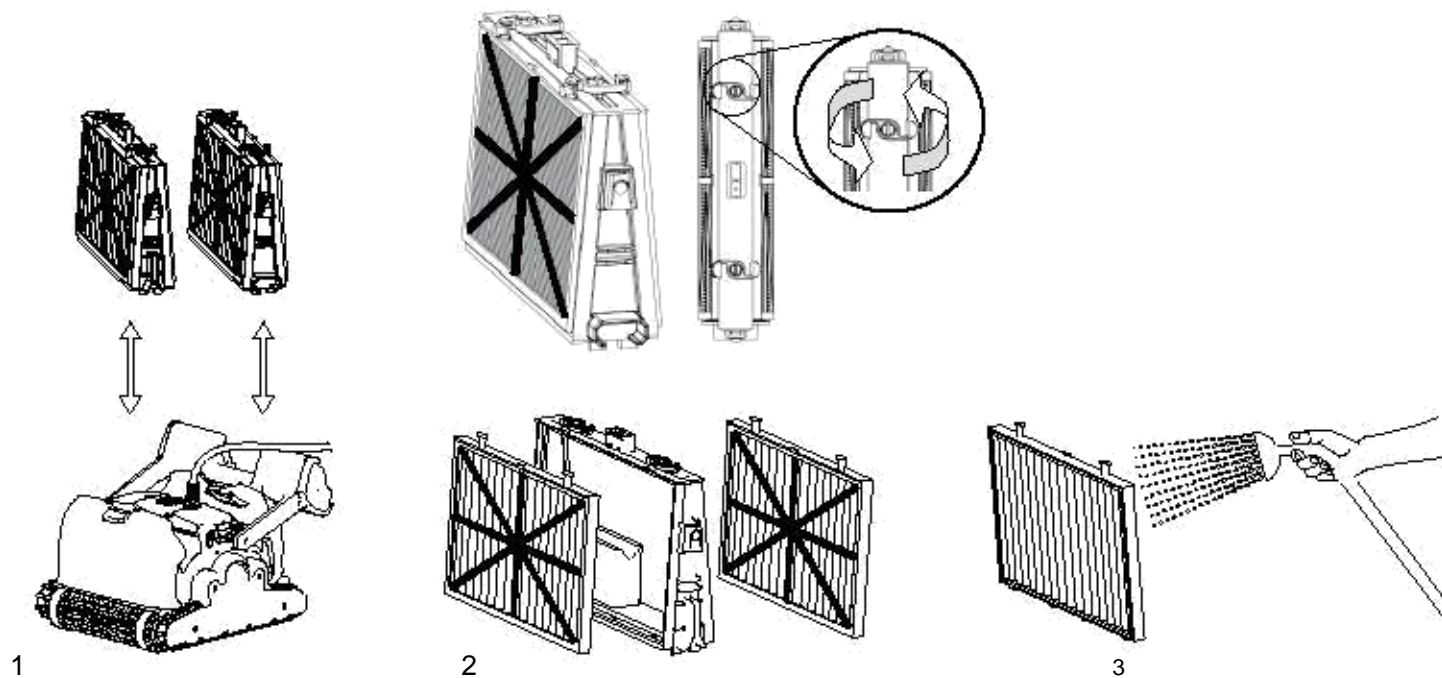

Сборка фильтрующих элементов

Вставьте фильтрующие вкладки в рамку, а затем защелкните "S" клипсы.

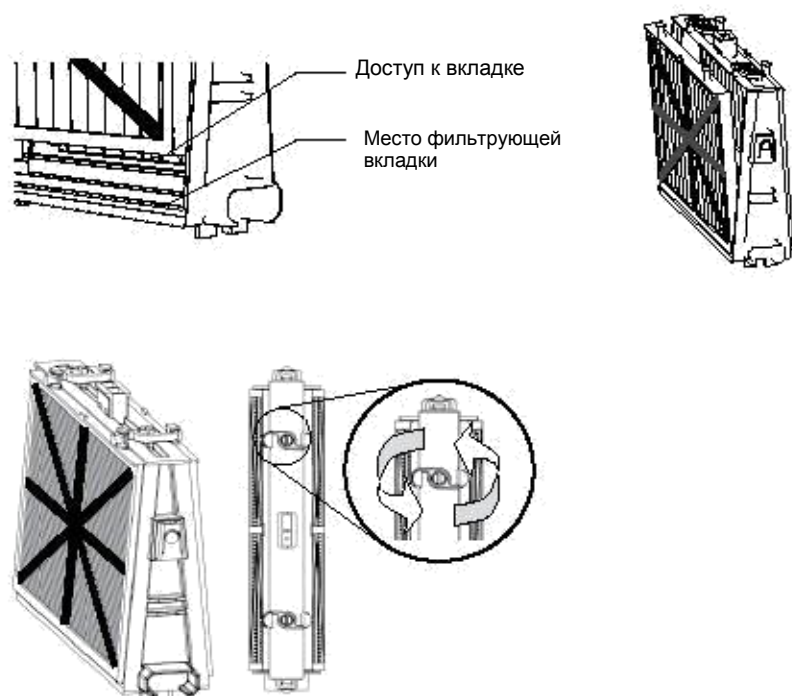

Установите фильтры в соответствии с диаграммой.

Не применяйте силу, когда устанавливаете фильтры на место.

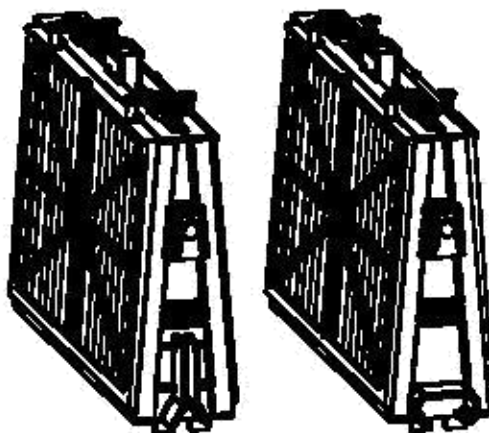

Обратите внимание, на правильность установки кассетного фильтра.

Важно: После промывки фильтра нажмите на кнопку Reset на преобразователе напряжения, и удерживайте 2 сек.

Рекомендации: Промывайте все части фильтра чистой водой после каждого цикла очистки.

2 - Чистка вентиля.

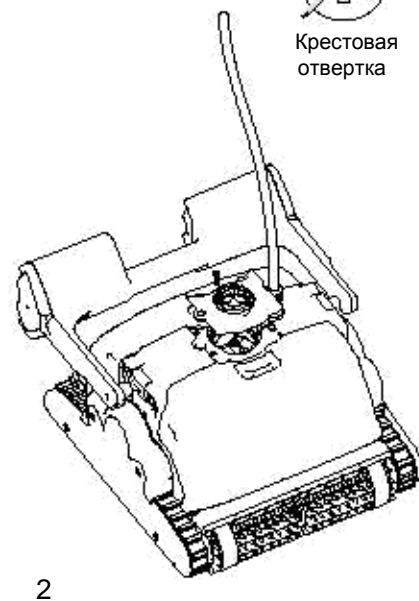
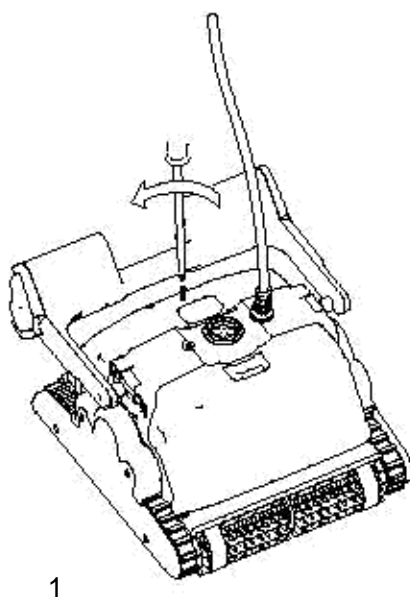

 Отключите питание перед действием.

Снимите крышку вентиля, очистите от мусора и волос и установите обратно. (см. рисунок 1 и 2).



3 - Инструкция по хранению

Кабель в скрученном виде хранить в сухом прохладном месте, желательно на тележке.

-  Не храните робот-пылесос под воздействием прямых солнечных лучей.
-  Не храните робот-пылесос при высокой температуре.
-  Не храните робот-пылесос на морозе.

Пульт Дистанционного Управления (ПДУ) 2010

ПДУ предоставляет два вида режима управления - автоматический и ручной.

- В автоматическом режиме работы можно изменять все параметры чистки.
- В ручном режиме работы, движение робота управляется в ручную.

Панель управления ПДУ

Радиоприем - если нет черных линий, необходимо приблизиться к блоку питания.

Заряд батарей - если значок мигает, необходимо заменить батареи.

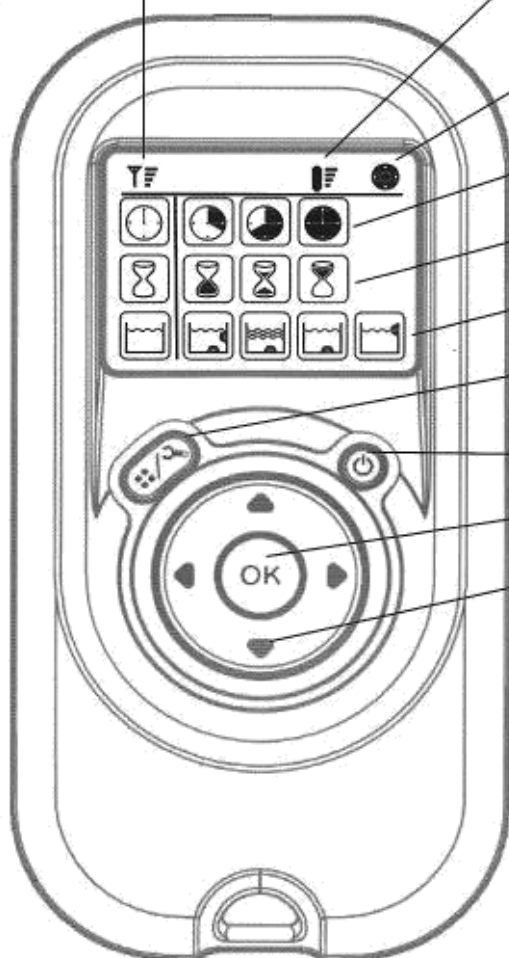

Датчик ручного управления - если значок мигает, значит, установлен ручной режим.

Значки цикла чистки

Значки задержки таймера

Значки режима чистки

Выбор режима работы
Автомат/Ручной

Кнопка ВКЛ/ВЫКЛ













Кнопка ОК/установки

Направления

Установка автоматического режима.

Для изменения установок автоматического режима.

Сначала нажмите на кнопку выбора режима, затем выберите необходимые установки в соответствии с таблицей.

 <p>Датчик цикла чистки. Определение цикла чистки. ПДУ позволяет выбрать один из следующих вариантов.</p>	 <p>Быстрый.</p>	 <p>Эффективный (Базовая установка)</p>	 <p>Экстра</p>	
<p>Supreme/Pullt</p>	<p>1,5 часа.</p>	<p>2.5 часа для ежедневного использования</p>	<p>3.5 часа</p>	
<p>Для частных бассейнов</p>	<p>2 часа</p>	<p>3 часа для ежедневного использования</p>	<p>4 часа</p>	
<p>Для общественных бассейнов</p>	<p>4 часа</p>	<p>6 часов для ежедневного использования</p>	<p>8 часов</p>	
 <p>Датчик задержки таймера. Определение: когда робот начал работу задержка позволяет мусору осесть на дно бассейна</p>	 <p>Немедленное начало (Базовая установка)</p>	 <p>Один час задержки</p>	 <p>Два часа задержки</p>	
 <p>Датчик действий. Позволяет выбрать один из следующих вариантов.</p>	 <p>Стандарт. Чистка дна и стен (Базовая установка)</p>	 <p>Усиленная чистка. Усиленное всасывание и медленное движение. Чистка дна и стыков.</p>	 <p>Только дно. Чистка дна и стыков.</p>	 <p>Только стены. Чистит только стены и линию воды.</p>

Заметка:

- После 2 минут, если не нажата кнопка, ПДУ выключится, и робот будет продолжать работать в предыдущих настройках.
- Когда циклы работы, с выбранными опциями «Усиленной чистки» и «Только стены», закончатся, ПДУ вернется к базисным установкам.

Ручное управление робота

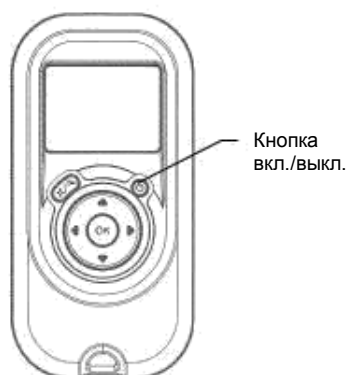

1. Нажми кнопку вкл./выкл., один раз ПДУ запустится в ручном режиме управления.

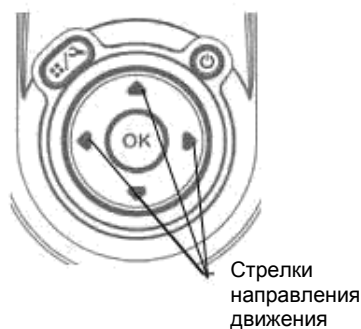

2. Для ручного управления используй стрелки направления движения.

Выход из ручного режима и установка автоматического режима



1. Для выхода из Ручного режима работы, необходимо нажать один раз на кнопку Выбора режима.

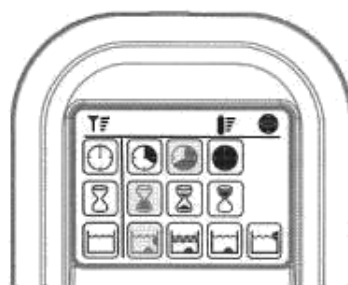

2. Цифровой экран загорится и в трех рядах функций высветятся значки вазовых установок.



1. Для изменения параметров нажми на стрелки вверх/вниз.
Для выбора параметра нажми на стрелки вправо/влево.



2. Для установки желаемой функции нажми кнопку ОК/установка.